

PROJEKTOVÝ KATALÓG

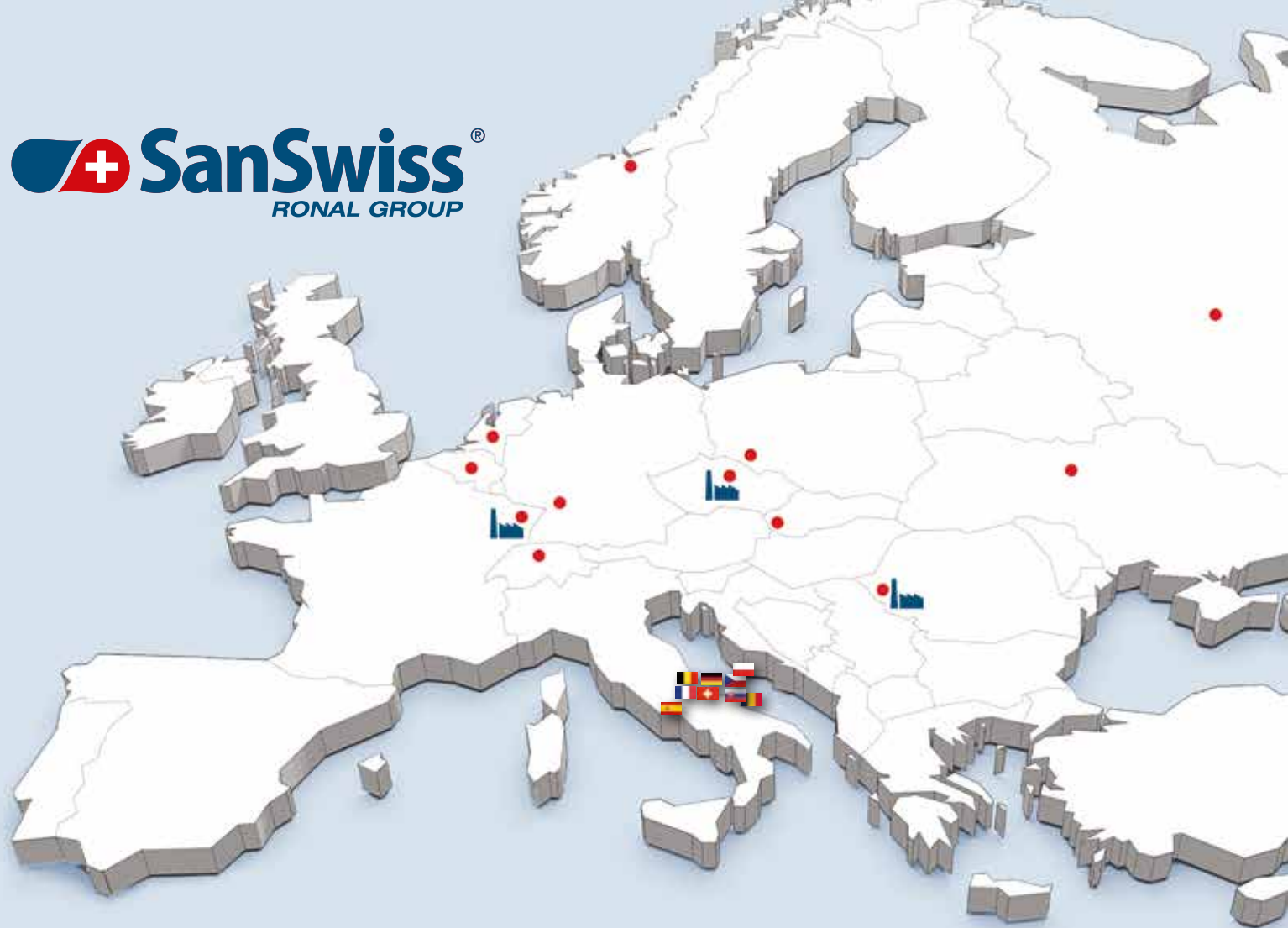

**AQUAPERLE**
SA ŠTANDARDNE
DODÁVA NA
VŠETKÝCH SKLÁCH
SANSWISS

SPRCHOVÉ ZÁSTENY A VANIČKY



SANSWISS - TRADIČNÝ VÝROBCA SPRCHOVÝCH ZÁSTEN, ALE AJ ŠPECIALISTA NA ATYPICKÉ RIEŠENIA



EN 14428



SanSwiss je tradičný výrobca sprchovacích kútov a vaničiek. Hlavné sídlo spoločnosti sa nachádza v Härkingen vo Švajčiarsku. Vďaka svojmu rozsiahlemu know-how, početným inováciám a vysokej kvalite produktov patrí SanSwiss k úspešným výrobcam v Európe. Tri výrobné závody a 12 obchodných zastúpení zaisťujú v 16 krajinách Európy presadzovanie obchodnej stratégie vďaka blízkosti k zákazníkovi v mieste poskytovania profesionálnych služieb.

Či už sa jedná o bezrámové, čiastočne rámové alebo rámové zásteny s rôznymi tvarmi profilov, široko otvárateľné krídlové dvere, posuvné dvere s úsporou miesta alebo stále populárnejšie WALK-IN zásteny do veľkých kúpeľní, zásteny SanSwiss splnia najrôznejšie prania zákazníkov pre individuálne riešenie kúpeľne, vrátane atypických rozmerov a zvláštnych prevedení.

Sprchové kúty a vaničky SanSwiss spĺňajú najvyššie požiadavky na technické riešenia, funkčnosť, komfort a dizajn. Všetky výrobky zodpovedajú vysokým štandardom platných európskych noriem. Následné dodržiavanie kvality výrobkov je pravidelne testované a monitorované. Len tak môže byť zaručená osvedčená vysoká úroveň kvality všetkých výrobkov SanSwiss.

O úspechu spoločnosti SanSwiss hovoria nielen počty predaných sprchových zásten, ale predovšetkým spokojní zákazníci. Už viac ako 35 rokov sme tu pre Vás!



Spoločnosť SanSwiss s.r.o. sa úspešne etablovala na českom a slovenskom trhu. Svoje dvadsaťročné pôsobenia na česko-slovenskom trhu oslávi SanSwiss v novej výrobo-logistickej hale v Jičíně. Nová multifunkčná hala významne navýši výrobné i skladové kapacity a zaisťí ďalšie dlhodobé pracovné príležitosti.



ANNEA	
SPRCHOVÉ ZÁSTENY	4 – 15
Technické parametre a dizajn	16 – 17
Technické informácie	18
Príslušenstvo	19
SOLINO	
SPRCHOVÉ ZÁSTENY	20 – 31
Technické parametre a dizajn	32 – 33
Technické informácie	34 – 35
Príslušenstvo	36 – 37
EASY	
SPRCHOVÉ ZÁSTENY	38 – 41
OCELIA	
SPRCHOVÉ KÚTY	42 – 51
Technické parametre a dizajn	52 – 53
Technické informácie	54 – 55
TRACY	
VANIČKY	56 – 63
Technické informácie	64 – 65

Antiplaková úprava AQUAPERLE

Skutočná ochrana proti vodnému kameňu

Na skle bez antiplakovej úpravy steká voda po celej ploche. Vodný kameň sa pri odparovaní vody usádza v póroch skla a zastavuje stekanie.

Antiplaková úprava Aquaperle znižuje usadzovanie nečistôt a vodného kameňa na skle. Vďaka tejto úprave stekajú vodné kvapky zo skla dole a neusadzujú sa na ňom. Na skle môže zostať len niekoľko malých kvapiek. Aquaperle znižuje usadzovanie vodného kameňa na minimum a značne uľahčuje údržbu skla.



Stekajúca voda na skle bez antiplakovej úpravy



Vodné kvapky na skle s Aquaperle

ANNEA je bezrámová séria sprchových zásten moderného dizajnu za atraktívnu cenu. Vyznačuje sa nadčasovou jednoduchosťou a maximálnym komfortom. Všetky sklá sa štandardne dodávajú s antiplakovou úpravou Aquaperle. Na vnútornej strane zapustené pánty výrazne uľahčujú čistenie. Ideálne riešenie pre modernú a elegantnú kúpeľňu.

Vlastnosti:

- 6 mm bezpečnostné sklo
- Štandardná výška 2000 mm
- Antiplaková úprava Aquaperle
- Na vnútornej strane zapustené chrómované pánty so zdvihovým mechanizmom
- Optimálna stabilita: rohová alebo stabilizačná vzpera
- Štandardné i zvláštne rozmery
- Zvislé magnetické tesnenie
- Vyrovnávací profil
- Jednoduchá montáž



Chrómované madlo korešpondujúce svojim dizajnom s pántami.



Pánty so zdvihovým mechanizmom zapustené na vnútornej strane skla.



Rohová vzpera pre optimálnu stabilitu pevných dielov a bočných stien.



ANNEA

Exkluzívne bezrámové zásteny



↑ **AN1CG + ANT**
aluchróm,
číre sklo

← **AN1CG**
aluchróm,
číre sklo

SAFETY
GLASS
6 mm



Standard
2000 mm

Maximum
1000 mm

max.
1200 mm

AQUA
PERLE

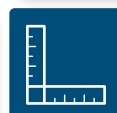

AN1C / Jednokrídlové dvere

6 mm bezpečnostné sklo,
pánty so zdvihovým mechanizmom zapustené na vnútornej strane skla, otváranie iba von, magnetické tesnenie

Príklad objednávacieho kódu: **AN1C G 0750 50 07**

AN1C G 0750 50 07 = ANNEA jednokrídlové dvere, pánty vľavo, výška 2000 mm, šírka 750 mm, aluchróm, číre sklo

Štandardné rozmery, výška - 2000 mm

Šírka	Šírka vstupu	Typ	Pánty	Šírka	Farba	Sklo
		Kód	G=vľavo D=vpravo	Rozmer	50=aluchróm	07=číre
700	595	AN1C	G	0700	50	07
		AN1C	D	0700	50	07
750	645	AN1C	G	0750	50	07
		AN1C	D	0750	50	07
800	695	AN1C	G	0800	50	07
		AN1C	D	0800	50	07
900	795	AN1C	G	0900	50	07
		AN1C	D	0900	50	07
1000	895	AN1C	G	1000	50	07
		AN1C	D	1000	50	07

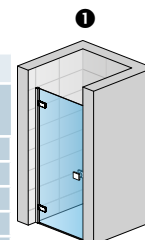

AN1CG + V.ANE.50

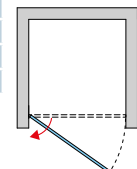

V prípade montáže na dlažbu je nutné vziať do úvahy rozdiel medzi nominálnou a fyzickou šírkou. Pozri Technické informácie na konci tejto kapitoly.

Zvláštne rozmery

Šírka	Výška	Typ	Pánty	Šírka	Farba	Sklo
700-1000	2000	AN1C	G	SM1	50	07
		AN1C	D	SM1	50	07

Do objednávky je nutné uviesť, či bude montáž na vaničku alebo na dlažbu. Pozri Tech. informácie na konci tejto kapitoly.

Nástenný profil s magnetickým tesnením

(nutné objednať iba pre montáž do niky)

Kód	Dĺžka	Farba
		50 = aluchróm
V.ANE.50	2000	50

Prahová lišta pre optimálnu tesnosť - voliteľné príslušenstvo

Výška prahovej lišty 5 mm

Kód	Dĺžka	Farba
		50 = aluchróm
S.ANE.50	1000	50

Odporúčame montáž s prahovou lištou.

ANT / Bočná stena

6 mm bezpečnostné sklo, rohová vzpera

Príklad objednávacieho kódu: **ANT 0750 50 07**

ANT 0750 50 07 = ANNEA bočná stena, výška 2000 mm, šírka 750 mm, aluchróm, číre sklo

Štandardné rozmery

Šírka	Výška	Typ	Šírka	Farba	Sklo
		Kód	Rozmer	50=aluchróm	07=číre
700	2000	ANT	0700	50	07
750	2000	ANT	0750	50	07
800	2000	ANT	0800	50	07
900	2000	ANT	0900	50	07
1000	2000	ANT	1000	50	07
1200	2000	ANT	1200	50	07



AN1CG + ANT



AN1CG + ANT
+ SMGA.50.1500

V prípade montáže na dlažbu je nutné vziať do úvahy rozdiel medzi nominálnou a fyzickou šírkou. Pozri Technické informácie na konci tejto kapitoly.

Zvláštne rozmery

Šírka	Výška	Typ	Šírka	Farba	Sklo
300-1200	2000	ANT	SM1	50	07

Do objednávky je nutné uviesť, či bude montáž na vaničku alebo na dlažbu. Pozri Tech. informácie na konci tejto kapitoly.

Voliteľné príslušenstvo

Stabilizačná vzpera stena - sklo, dĺžka 1500 mm

Kód: **SMGA.50.1500**

Prestaviteľné šírky

Stavebná pripravenosť niky po obložení

Inštalčné rozmery vaničky - od zvislého obkladu po vonkajšiu hranu vaničky

Stavebná pripravenosť dlažby pre zástenu štandardných rozmerov

Šírka	Montáž na dlažbu (stred skla)		
	Dvere v nike (-15 mm; +0 mm)	Dvere + bočná stena v 90° (-15 mm; +0 mm)	Bočná stena v 90° (-20 mm; +0 mm)
Štandardné rozmery	700	685-700	685-700
	750	735-750	735-750
	800	785-800	785-800
	900	835-850	835-850
	1000	885-900	885-900
	1200	-	1180-1200
Zvláštne rozmery	napr.: 865	860-875	860-875

Technické informácie pozri strana 18.

Rozmery v mm.



↑ **AN13G + ANT**
aluchróm,
číre sklo

← **AN13G**
aluchróm,
číre sklo

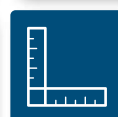

AN13 / Jednokrídlové dvere s pevnou stenou v rovne

6 mm bezpečnostné sklo, pánty so zdvihovým mechanizmom zapustené na vnútornej strane skla, otváranie iba von, magnetické tesnenie, rohová vzpera

Príklad objednávacieho kódu: AN13 G 0750 50 07

AN1C G 0750 50 07 = ANNEA jednokrídlové dvere, pánty vľavo, výška 2000 mm, šírka 750 mm, aluchróm, číre sklo

Štandardné rozmery, výška - 2000 mm

Šírka	Šírka dverí	Šírka vstupu	Šírka pevného dielu	Typ		Šírka	Farba	Sklo
				Kód	Pánty			
750	503	460	247	AN13	G	0750	50	07
				AN13	D	0750	50	07
800	553	510	247	AN13	G	0800	50	07
				AN13	D	0800	50	07
900	603	560	297	AN13	G	0900	50	07
				AN13	D	0900	50	07
1000	703	660	297	AN13	G	1000	50	07
				AN13	D	1000	50	07
1100	753	710	347	AN13	G	1100	50	07
				AN13	D	1100	50	07
1200	803	760	397	AN13	G	1200	50	07
				AN13	D	1200	50	07

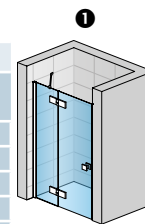

AN13G+VANE

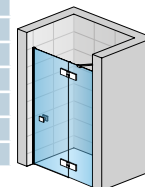

AN13G+VANE

V prípade montáže na dlažbu je nutné vziať do úvahy rozdiel medzi nominálnou a fyzickou šírkou. Pozri Technické informácie na konci tejto kapitoly.

Zvláštne rozmery

Šírka	Výška	Typ	Pánty	Šírka	Farba	Sklo
750-1200	2000	AN13	G	SM1	50	07
		AN13	D	SM1	50	07

Do objednávky je nutné uviesť, či bude montáž na vaničku alebo na dlažbu. Pozri Tech. informácie na konci tejto kapitoly.

Nástenný profil s magnetickým tesnením

(nutné objednať iba pre montáž do niky)

Kód	Dĺžka	Farba	
		50 = aluchróm	50
V.ANE.50	2000	50	50

Prahová lišta pre optimálnu tesnosť - voliteľné príslušenstvo

Výška prahovej lišty 5 mm

Kód	Dĺžka	Farba	
		50 = aluchróm	50
S.ANE.50	1000	50	50

Odporúčame montáž s prahovou lištou.

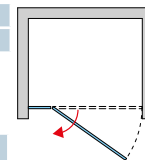

ANT / Bočná stena

6 mm bezpečnostné sklo, rohová vzpera

Príklad objednávacieho kódu: ANT 0750 50 07

ANT 0750 50 07 = ANNEA bočná stena, výška 2000 mm, šírka 750 mm, aluchróm, číre sklo

Štandardné rozmery

Šírka	Výška	Typ		Šírka	Farba	Sklo
		Kód	Rozmer			
700	2000	ANT	0700	50	50	07
750	2000	ANT	0750	50	50	07
800	2000	ANT	0800	50	50	07
900	2000	ANT	0900	50	50	07
1000	2000	ANT	1000	50	50	07
1200	2000	ANT	1200	50	50	07

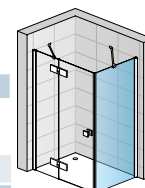

AN13G + ANT

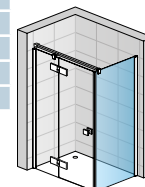

AN13G + ANT + SMGTA.50.1500

V prípade montáže na dlažbu je nutné vziať do úvahy rozdiel medzi nominálnou a fyzickou šírkou. Pozri Technické informácie na konci tejto kapitoly.

Zvláštne rozmery

Šírka	Výška	Typ	Šírka	Farba	Sklo
300-1200	2000	ANT	SM1	50	07

Do objednávky je nutné uviesť, či bude montáž na vaničku alebo na dlažbu. Pozri Tech. informácie na konci tejto kapitoly.

Voliteľné príslušenstvo

Stabilizačná vzpera stena - sklo, dĺžka 1500 mm	Kód: SMGTA.50.1500
Stabilizačná vzpera stena - stena + T-kus, dĺžka 1500 mm	Kód: SMMA.50.1500

Prestaviteľné šírky

	Šírka	Stavebná pripravenosť niky po obložení		Inštalčné rozmery vaničky - od zvislého obkladu po vonkajšiu hranu vaničky		Stavebná pripravenosť dlažby pre zástenu štandardných rozmerov	
		1		2		Montáž na dlažbu (stred skla)	
		Dvere v nike (-20 mm; +0 mm)	Dvere + bočná stena v 90° (-20 mm; +0 mm)	Bočná stena v 90° (-20 mm; +0 mm)	Dvere + bočná stena v 90° (-10 mm; +10 mm)	Bočná stena v 90° (-10 mm; +10 mm)	
Štandardné rozmery	700	-	-	680-700	-	667	
	750	730-750	730-750	730-750	717	717	
	800	780-800	780-800	780-800	767	767	
	900	880-900	880-900	880-900	867	867	
	1000	980-1000	980-1000	980-1000	967	967	
	1100	1080-1100	1080-1100	-	1067	-	
	1200	1180-1200	1180-1200	1180-1200	1167	1167	
Zvláštne rozmery	napr.: 865	(-10 mm; +10 mm) 855-875	(-10 mm; +10 mm) 855-875	(-10 mm; +10 mm) 855-875			

Technické informácie pozri strana 18.

Rozmery v mm.



↑ AN1C G+D
 aluchróm,
 číre sklo

**SAFETY
 GLASS**
 6 mm



Standard
 2000 mm

Maximum
 1000 mm

**AQUA
 PERLE**

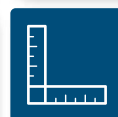

AN1C G+D / Rohový vstup jednodielny s krídlými dverami 6 mm bezpečnostné sklo,

pánty so zdvíhovým mechanizmom zapustené na vnútornej strane skla, otváranie iba von, magnetické tesnenie

Rohový vstup sa skladá z pravého a ľavého dielu (nutno objednať 2 ks - AN1CG + AN1CD)

Príklad objednávacieho kódu:

AN1C	G	0750	50	07
------	---	------	----	----

AN1C G 0750 50 07 = ANNEA rohový vstup jednodielny, ľavý diel, výška 2000 mm, šírka 750 mm, aluchróm, číre sklo

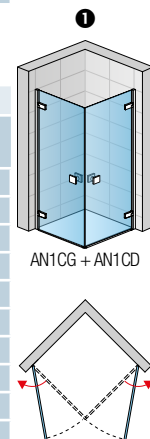

Štandardné rozmery, výška - 2000 mm

Šírka	Šírka vstupu	Typ	Diel	Šírka	Farba	Sklo
		Kód	G=vľavo D=vpravo	Rozmer	50=aluchróm	07=číre
700	866	AN1C	G	0700	50	07
		AN1C	D	0700	50	07
750	937	AN1C	G	0750	50	07
		AN1C	D	0750	50	07
800	1007	AN1C	G	0800	50	07
		AN1C	D	0800	50	07
900	1149	AN1C	G	0900	50	07
		AN1C	D	0900	50	07
1000	1290	AN1C	G	1000	50	07
		AN1C	D	1000	50	07

V prípade montáže na dlažbu je nutné vziať do úvahy rozdiel medzi nominálnou a fyzickou šírkou. Pozri Technické informácie na konci tejto kapitoly.

Zvláštne rozmery

Šírka	Výška	AN1C	G	SM1	50	07
700-1000	2000	AN1C	G	SM1	50	07
		AN1C	D	SM1	50	07

Do objednávky je nutné uviesť, či bude montáž na vaničku alebo na dlažbu. Pozri Tech. informácie na konci tejto kapitoly.

Prahová lišta pre optimálnu tesnosť - voliteľné príslušenstvo

Výška prahovej lišty 5 mm

	Kód	Dĺžka	Farba
	S.ANE.50	1000	50

Odporúčame montáž s prahovou lištou.
Pre rohový vstup je potrebné objednať 2 ks.

Prestaviteľné šírky

Inšalačné rozmery vaničky
- od zvislého obkladu po vonkajšiu hranu vaničky

Stavebná pripravenosť dlažby
pre zástenu štandardných rozmerov

	Šírka	Montáž na dlažbu (stred skla)	
		Rohový vstup (-15 mm; +0 mm)	Rohový vstup (-15 mm; +0 mm)
Štandardné rozmery	700	685-700	678
	750	735-750	728
	800	785-800	778
	900	885-900	878
	1000	985-1000	978
		(-5 mm; +10 mm)	
Zvláštne rozmery	napr.: 865	860-875	

Technické informácie pozri strana 18.

Rozmery v mm.



▲ AN13 G+D
 alu chróm,
 číre sklo

SAFETY
 GLASS
 6 mm



Standard
 2000 mm

Maximum
 1200 mm

AQUA
 PERLE

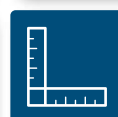

AN13 G+D / Jednokrídlové dvere s pevnou stenou v rovine 6 mm bezpečnostné sklo, pánty so zdvihovým mechanizmom zapustené na vnútornej strane skla, otváranie iba von, magnetické tesnenie, rohová vzpera

Príklad objednávacieho kódu: **AN13 G 0750 50 07**

AN13 G 0750 50 07 = ANNEA jednokrídlové dvere, diel ľavý, výška 2000 mm, šírka 750 mm, aluchróm, číre sklo

Štandardné rozmery, výška - 2000 mm

Šírka	Šírka dverí	Šírka vstupu	Šírka pevného dielu	Typ	Diel	Šírka	Farba	Sklo
				Kód	G=ľavý D=pravý	Rozmer	50=aluchróm	07=číre
750	503	670	247	AN13	G	0750	50	07
				AN13	D	0750	50	07
800	553	740	247	AN13	G	0800	50	07
				AN13	D	0800	50	07
900	603	810	297	AN13	G	0900	50	07
				AN13	D	0900	50	07
1000	703	950	297	AN13	G	1000	50	07
				AN13	D	1000	50	07
1100	753	1033	347	AN13	G	1100	50	07
				AN13	D	1100	50	07
1200	803	1090	397	AN13	G	1200	50	07
				AN13	D	1200	50	07

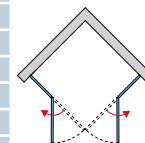
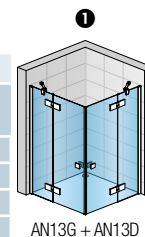

V prípade montáže na dlažbu je nutné vziať do úvahy rozdiel medzi nominálnou a fyzickou šírkou. Pozri Technické informácie na konci tejto kapitoly.

Zvláštne rozmery

Šírka	Výška	AN13	G	SM1	50	07
750-1200	2000	AN13	D	SM1	50	07

Do objednávky je nutné uviesť, či bude montáž na vaničku alebo na dlažbu. Pozri Tech. informácie na konci tejto kapitoly.

Prahová lišta pre optimálnu tesnosť - voliteľné príslušenstvo

Výška prahovej lišty 5 mm

	Kód	Dĺžka	Farba
	S.ANE.50	1000	50

Odporúčame montáž s prahovou lištou.
Pre rohový vstup je potrebné objednať 2 ks.

Prestaviteľné šírky

Inštaláčne rozmery vaničky
- od zvislého obkladu po vonkajšiu hranu vaničky

Stavebná pripravenosť dlažby
pre zástenu štandardných rozmerov

Štandardné rozmery	Šírka	Rohový vstup (-20 mm; +0 mm)	Rohový vstup (-10 mm; +10 mm)
		750	730-750
800	780-800	767	
900	880-900	867	
1000	980-1000	967	
1100	1080-1100	1067	
1200	1180-1200	1167	
Zvláštne rozmery	napr.: 865	(-10 mm; +10 mm) 855-875	

Technické informácie pozri strana 18.

Rozmery v mm.



↑ ANR
aluchróm,
číre sklo

SAFETY
GLASS
6 mm



Standard
2000 mm

Maximum
1000 mm



AQUA
PERLE

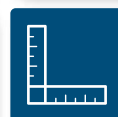

ANR / Štvrtkruh s dvojkřídlovými dverami

6 mm bezpečnostné sklo,

pánty so zdvihovým mechanizmom zapustené na vnútornej strane skla, otváranie iba von, magnetické tesnenie, 2 rohové vzpery

Príklad objednávacieho kódu: **ANR 55 0900 50 07**

ANR 55 0900 50 07 = ANNEA štvrtkruh, rádius 550 mm, šírka 900 mm, výška 2000 mm, aluchróm, číre sklo

Štandardné rozmery - výška 2000 mm

Šírka A	Šírka vstupu	Šírka B	Typ	Rádius	Šírka	Farba	Sklo
			Kód	50=500 mm 55=550 mm	Rozmer	50=aluchróm	07=číre
800	810	197	ANR	50	080	50	07
			ANR	55	080	50	07
900	810	297	ANR	50	090	50	07
			ANR	55	090	50	07
1000	810	397	ANR	50	100	50	07
			ANR	55	100	50	07

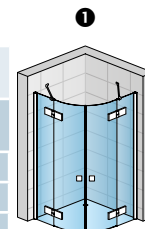

ANR

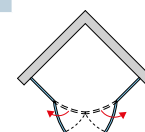
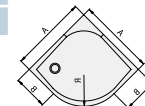

V prípade montáže na dlažbu je nutné vziať do úvahy rozdiel medzi nominálnou a fyzickou šírkou. Pozri Technické informácie na konci tejto kapitoly.

Zvláštne rozmery

Šírka	Výška	Typ	Rádius	Šírka	Farba	Sklo
800 - 1000	2000	ANR	55	SM1	50	07

Do objednávky je nutné uviesť, či bude montáž na vaničku alebo na dlažbu. Pozri Tech. informácie na konci tejto kapitoly.

Prahová lišta pre optimálnu tesnosť - voliteľné príslušenstvo

Výška prahovej lišty 5 mm

Kód	Rádius	Farba
	50=500 mm 55=550 mm	50 = aluchróm
S.ANR	xx.	50

Odporúčame montáž s prahovou lištou.

Prestaviteľné šírky

Inštaláčnne rozmery vaničky
- od zvislého obkladu po vonkajšiu hranu vaničky

Stavebná pripravenosť dlažby
pre zástenu štandardných rozmerov

Štandardné rozmery	Šírka	Štvrtkruh	Montáž na dlažbu (stred skla)
		(-20 mm; +0 mm)	Štvrtkruh (-10 mm; +10 mm)
Štandardné rozmery	800	780-800	767
	900	880-900	867
	1000	980-1000	967
Zvláštne rozmery	napr.: 865	(-10 mm; +10 mm) 855-875	

Technické informácie pozri strana 18.

Rozmery v mm.

Technické parametre a dizajn

Vlastnosti



6 mm bezpečnostné sklo



Štandardná výška
2000 mm



Číre sklo



Šírka do 1200 mm



Antiplaková úprava Aquaperle



Lahšie čistenie vďaka
integrovaným pántom so
zdvihovým mechanizmom



Spĺňa normu na sprchové
zásteny EN 14428:2008+A1

Design

**1. Kvalitné chrómované pánty
so zdvihovým mechanizmom
zapustené na vnútornej strane skla.
Otváranie dverí len von.**



2. Dizajnové chrómované madlo

- Výrazný tvar madla podtrhuje moderný a elegantný dizajn a dokonale ladí s pántmi.

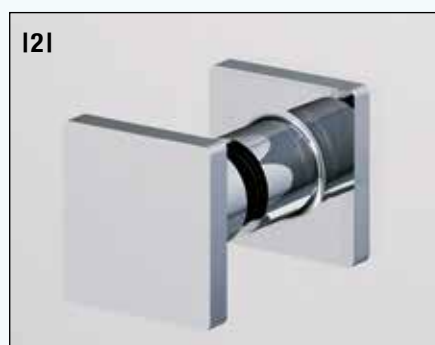

**3. Kompaktný vyrovnávací profil
pre ľahkú montáž**

Rohové vzpery

Chrómované rohové vzpery (štandardne dodávané) zaisťujú optimálnu stabilitu pevných dielov a bočných stien.



Voliteľné príslušenstvo



- + Stabilizačné vzpery**
 - Chrómované stabilizačné vzpery pre optimálnu stabilitu sú na objednávku za príplatok.
 - 1) Stabilizačná vzpera stena – stena + T-kus (Obj. kód: SMMA.50.1500)
 - 2) Stabilizačná vzpera stena – sklo + T-kus (Obj. kód: SMGTA.50.1500)

Technické prednosti



- + Pánty so zdvihovým mechanizmom zapustené na vnútornej strane skla**
 - Zdvihový mechanizmus uľahčuje otváranie dverí
 - Zdvihový mechanizmus znižuje opotrebenie tesnenia na dverách
 - Hladká plocha zakrytých zapustených pántov uľahčuje čistenie



- + Vyrovnávací profil**
 - Umožňuje 15 mm prestaviteľnosť pevných stien
 - Chrómované krytky



- + Tesnosť**
 1. Štandardné prevedenie bez prahovej lišty
 2. Voliteľne dodávaná prahová lišta pre lepšiu tesnosť. Výška prahovej lišty 5 mm.

Technické informácie

Dvere s bočnou stenou, rohový vstup - montáž na vaničku

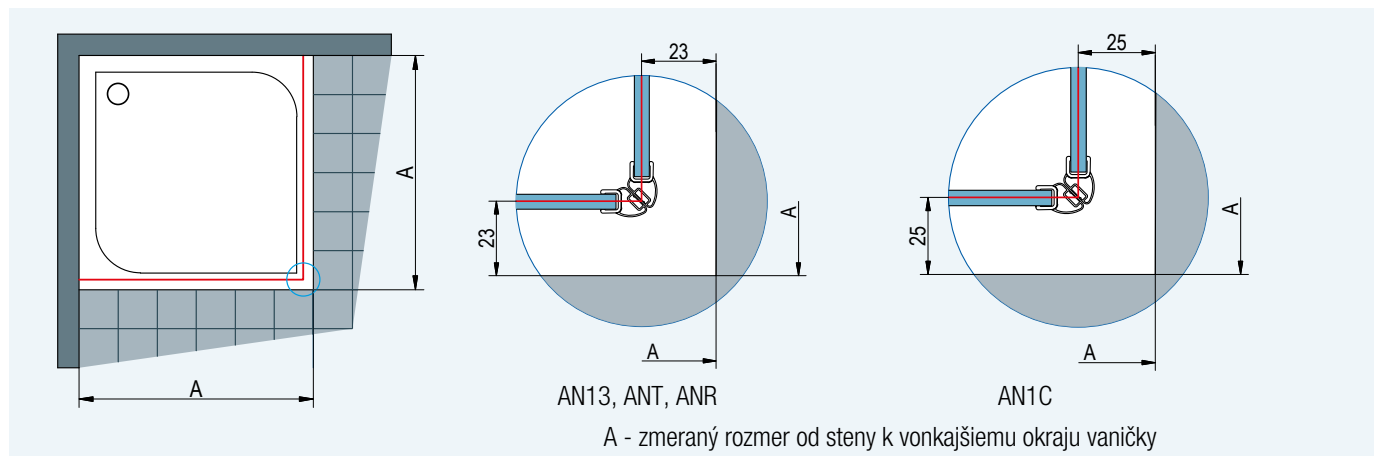

Obr. 1: Pri montáži na vaničku je odsadenie 23 mm (AN13, ANT, ANR), 25 mm (AN1C).

Dvere s bočnou stenou, rohový vstup - montáž na dlažbu

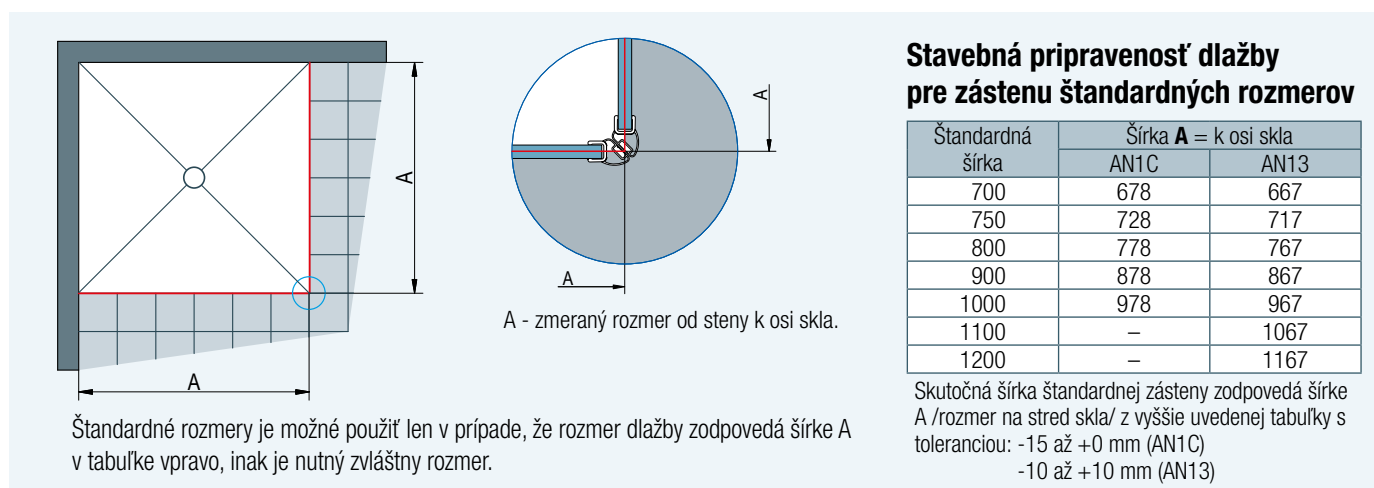

Obr. 2

Štvrtkruh - montáž na dlažbu

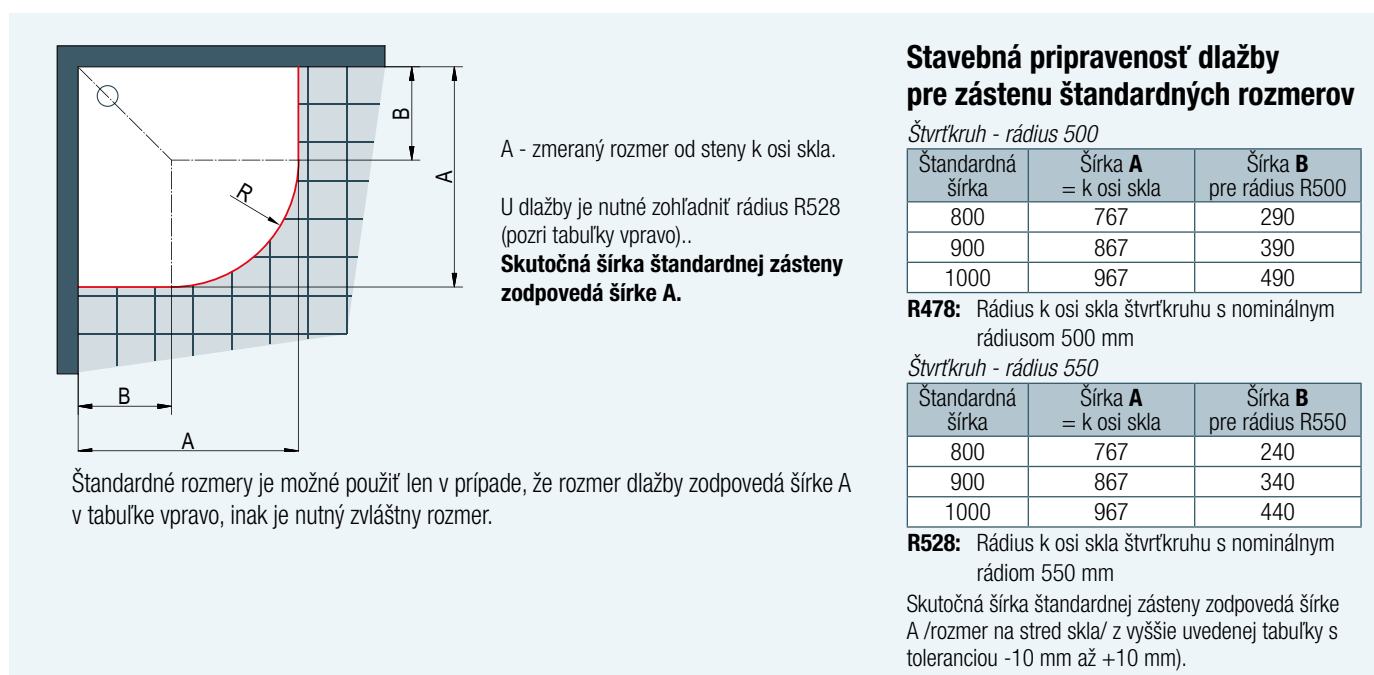

Obr. 3

Rozmery v mm.

Plastové tesnenia

42352.KD.2000 - Zvislé magnetické tesnenie 90° pre 6 mm sklá

	Dĺžka	Kód
	2000 mm	42352.KD.2000

42356.KD.2000 - Zvislé magnetické tesnenie 180° pre 6 mm sklá

	Dĺžka	Kód
	2000 mm	42356.KD.2000

51406.KD.2000 - Zvislé tesnenie pre 6 mm sklá

	Dĺžka	Kód
	2000 mm	51406.KD.2000

52203.KD.1000 - Vodorovné tesnenie pre 6 mm sklá

	Dĺžka	Kód
	1000 mm	52203.KD.1000

Doplnkové profily (iba pre modely AN13, ANT, ANR)

ACA.1 - Rozširovací profil k rozšíreniu dverí alebo bočnej steny ku stene kúpeľne o 25 mm

	Kód	Farba	Výška
		50=aluchróm	
	ACA1	.50.	2000

WTS1 - Profil pre prípevnenie dverí alebo steny pod uhlom (montáž na vaničku)

	Kód	Farba	Výška
		50=aluchróm	
	WTS1	.50.	2001 SM1

WTS1 - Profil pre prípevnenie dverí alebo steny pod uhlom (montáž na dlažbu)

	Kód	Farba	Výška
		50=aluchróm	
	WTS1	.50.	2001 SM1

VSP - Rozširovací profil pre kombináciu s doplnkovým profilom WTS1 (montáž na vaničku)

	Kód	Farba	Výška
		50=aluchróm	
	VSP	.50.	2001 SM1

Stabilizačné vzpery

Sprchové zásteny sú štandardne dodávané s rohovými vzperami. Stabilizačné vzpery (voliteľné príslušenstvo) za príplatok.

Typová séria	Popis	Kód
ANNEA	Stabilizačná vzpera stena - sklo, 1500 mm	SMGA.50.1500
ANNEA	Stabilizačná vzpera stena - sklo + T-kus, 1500 mm	SMGTA.50.1500
ANNEA	Stabilizačná vzpera stena - stena+ T-kus, 1500 mm	SMMA.50.1500

Profil 50012

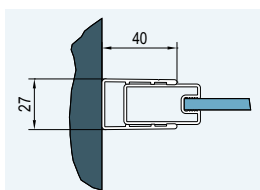

Profil 50418

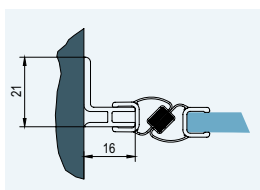

Profil 50445

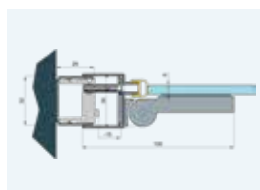

Profil EPB pre montáž na dlažbu

AN13-ANT AN1C

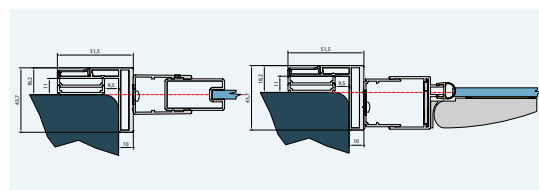

Rozmery v mm. Ceny s DPH 21 %.

Atraktívny dizajn, vysoká funkčnosť, premyslené detaily a maximálny komfort pri sprchovaní, to sú sprchové zásteny série **SOLINO**. V ponuke dve varianty kvalitných chrómových madiel - v jednoduchom dizajne a v ergonomickom prevedení pre ľahké uchopenie a otvorenie dverí. Široko otvárateľné skladacie dvere pri modeloch Solino F možno jednoducho odklopiť. Všetky sklá sú dodávané s antiplakovú úpravou Aquaperle.

Vlastnosti:

- 6 mm bezpečnostné sklo
- Štandardná výška 2000 mm
- Antiplaková úprava Aquaperle
- Štandardné i zvláštne rozmery
- Aluchrómové profily
- Krídlové dvere s otváraním von alebo von aj dovnútra
- Skladacie dvere pre úsporu miesta pri modeloch Solino F
- Na vnútornej strane zapustené chrómované pánty so zdvihovým mechanizmom
- Jednoduchá údržba
- Vyrovnávacie profily
- Magnetické tesnenie
- Optimálna stabilita pevných stien: rohová alebo stabilizačný vzpera
- Jednoduchá montáž



Jednoduchý a ergonomický tvar: guľaté chrómované madlo pre krídlové dvere



Úzke chrómované madlo pre skladacie dvere SOLINO F



Dizajnové rohové vzpery pre maximálnu stabilitu.



SOLINO

Vysoká funkčnosť pre flexibilné riešenie sprchových zásten



↑ **SOL1 + SOLT1**

aluchróm,
číre sklo

← **SOL1**

aluchróm,
číre sklo

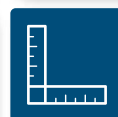

SOL1 / Jednokrídlové dvere

6 mm bezpečnostné sklo,
dvere v nike alebo v kombinácii s bočnou stenou - otváranie štandardne len von / otváranie dverí von aj dovnútra pozri voliteľné príslušenstvo,
magnetické tesnenie. Dvere je možné namontovať ako ľavé i pravé.

Príklad objednávacieho kódu: SOL1 0700 50 07

SOL1 0700 50 07 = SOLINO jednokrídlové dvere, výška 2000 mm, šírka 700 mm, aluchróm, číre sklo

Štandardné rozmery, výška - 2000 mm

Šírka	Šírka vstupu	Typ	Šírka	Farba	Sklo
		Kód	Rozmer	50 = aluchróm	07 = číre
700	598	SOL1	0700	50	07
800	698	SOL1	0800	50	07
900	798	SOL1	0900	50	07
1000	898	SOL1	1000	50	07

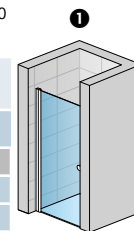

SOL1+V.SOL.50

V prípade montáže na dlažbu je nutné vziať do úvahy rozdiel medzi nominálnou a fyzickou šírkou. Pozri Technické informácie na konci tejto kapitoly.

Zvláštne rozmery

Šírka	Výška	SOL1	SM1	50	07
700 - 1000	2000				

Do objednávky je nutné uviesť, či bude montáž na vaničku alebo na dlažbu. Pozri Tech. informácie na konci tejto kapitoly.

Nástenný profil s magnetickým tesnením

(nutné objednať iba pre montáž do niky)

Kód	Výška	Farba
		50 = aluchróm
V.SOL.50	1984	50



Prahová lišta pre optimálnu tesnosť - voliteľné príslušenstvo

Výška prahovej lišty 5 mm

Kód	Dĺžka	Farba
		50 = aluchróm
S.SOL.50	1000	50

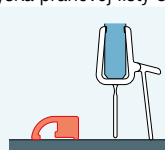

Odporúčame montáž s prahovou lištou.

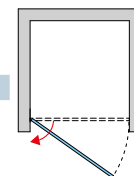

SOL1 + V.SOL.50

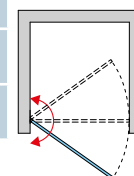

SOL1 + V2.SOL.50

SOLT1 / Bočná stena

6 mm bezpečnostné sklo, rohová vzpera

Príklad objednávacieho kódu: SOLT1 0700 50 07

SOLT1 0700 50 07 = SOLINO bočná stena, výška 1984 mm, šírka 700 mm, aluchróm, číre sklo

Štandardné rozmery

Šírka	Výška	Typ	Šírka	Farba	Sklo
		Kód	Rozmer	50 = aluchróm	07 = číre
700	1984	SOLT1	0700	50	07
750	1984	SOLT1	0750	50	07
800	1984	SOLT1	0800	50	07
900	1984	SOLT1	0900	50	07
1000	1984	SOLT1	1000	50	07
1200	1984	SOLT1	1200	50	07

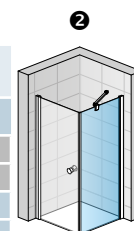

SOL1 + SOLT1

V prípade montáže na dlažbu je nutné vziať do úvahy rozdiel medzi nominálnou a fyzickou šírkou. Pozri Technické informácie na konci tejto kapitoly.

Zvláštne rozmery

Šírka	Výška	SOLT1	SM1	50	07
300 - 1200	1984				

Do objednávky je nutné uviesť, či bude montáž na vaničku alebo na dlažbu. Pozri Tech. informácie na konci tejto kapitoly.

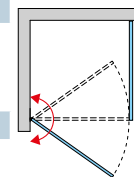

SOL1 + SOLT1 + V3.SOL.50

Voliteľné príslušenstvo

Stabilizačná vzpera stena - sklo, dĺžka 1500 mm

Kód: **SMGS.50.1500**

Montážna sada: Dvere v nike, otváranie von i dovnútra

Kód: **V2.SOL.50**

Montážna sada: Dvere + bočná stena, otváranie von i dovnútra

Kód: **V3.SOL.50**

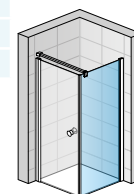

SOL1 + SOLT1 + SMGS.50.1500

Prestaviteľné šírky

Stavebná pripravenosť niky po obložení

Inštalčné rozmery vaničky - od zvislého obkladu po vonkajšiu hranu vaničky

Stavebná pripravenosť dlažby pre zástenu štandardných rozmerov

	Šírka	1		2		Montáž na dlažbu (stred skla)	
		Dvere v nike (-20 mm; +0 mm)	Dvere (+ b. stena v 90°) (-20 mm; +0 mm)	Bočná stena v 90° (-20 mm; +0 mm)	Dvere (+ b. stena v 90°) (-10 mm; +10 mm)	Bočná stena v 90° (-10 mm; +10 mm)	
Štandardné rozmery	700	680-700	680-700	680-700	668	668	
	750	730-750	730-750	730-750	718	718	
	800	780-800	780-800	780-800	768	768	
	900	880-900	880-900	880-900	868	868	
	1000	980-1000	980-1000	980-1000	968	968	
	1200	-	-	1180-1200	-	1168	
		(-10 mm; +10 mm)	(-10 mm; +10 mm)	(-10 mm; +10 mm)			
Zvláštne rozmery	napr.: 865	855 - 875	855 - 875	855 - 875			

Technické informácie pozri strana 34-35.

Rozmery v mm.



↑ **SOL2 + SOLT2,**
aluchróm,
číre sklo

← **SOL2**
aluchróm,
číre sklo

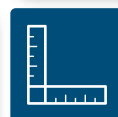

SOL2 / Dvojkridlové dvere 6 mm bezpečnostné sklo,

otváranie von i dovnútra, magnetické tesnenie

Príklad objednávacieho kódu: SOL2 0700 50 07

SOL2 0700 50 07 = SOLINO dvojkridlové dvere, výška 2000 mm, šírka 700 mm, aluchróm, čire sklo

Štandardné rozmery

Šírka	Šírka vstupu	Výška	Typ	Šírka	Farba	Sklo
			Kód	Rozmer	50 = aluchróm	07 = čire
700	563	2000	SOL2	0700	50	07
750	613	2000	SOL2	0750	50	07
800	663	2000	SOL2	0800	50	07
900	763	2000	SOL2	0900	50	07
1000	863	2000	SOL2	1000	50	07

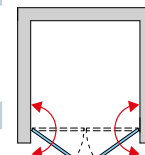
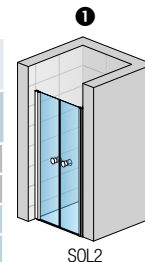

V prípade montáže na dlažbu je nutné vziať do úvahy rozdiel medzi nominálnou a fyzickou šírkou. Pozri Technické informácie na konci tejto kapitoly.

Zvláštne rozmery

Šírka	Výška	Typ	Šírka	Farba	Sklo
700 - 1000	2000	SOL2	SM1	50	07

Do objednávky je nutné uviesť, či bude montáž na vaničku alebo na dlažbu. Pozri Tech. informácie na konci tejto kapitoly.

Prahová lišta pre optimálnu tesnosť - voliteľné príslušenstvo

Výška prahovej lišty 5 mm

	Kód	Dĺžka	Farba
	S.SOL.50	1000	50

Odporúčame montáž s prahovou lištou.

SOLT2 / Bočná stena 6 mm bezpečnostné sklo, rohová vzpera

Príklad objednávacieho kódu: SOLT2 0700 50 07

SOLT2 0700 50 07 = SOLINO bočná stena, výška 2000 mm, šírka 700 mm, aluchróm, čire sklo

Štandardné rozmery

Šírka	Výška	Typ	Šírka	Farba	Sklo
		Kód	Rozmer	50 = aluchróm	07 = čire
700	2000	SOLT2	0700	50	07
750	2000	SOLT2	0750	50	07
800	2000	SOLT2	0800	50	07
900	2000	SOLT2	0900	50	07
1000	2000	SOLT2	1000	50	07
1200	2000	SOLT2	1200	50	07

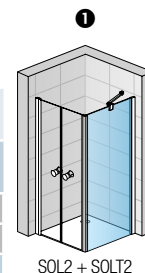

SOL2 + SOLT2 + SMGS.50.1500

V prípade montáže na dlažbu je nutné vziať do úvahy rozdiel medzi nominálnou a fyzickou šírkou. Pozri Technické informácie na konci tejto kapitoly.

Zvláštne rozmery

Šírka	Výška	Typ	Šírka	Farba	Sklo
300 - 1200	2000	SOLT2	SM1	50	07

Do objednávky je nutné uviesť, či bude montáž na vaničku alebo na dlažbu. Pozri Tech. informácie na konci tejto kapitoly.

Voliteľné príslušenstvo

Stabilizačná vzpera stena - sklo, dĺžka 1500 mm

Kód: SMGS.50.1500

Prestaviteľné šírky

Stavebná pripravenosť
niky po obložení

Inštalčné rozmery vaničky
- od zvislého obkladu po vonkajšiu hranu vaničky

Stavebná pripravenosť dlažby
pre zástenu štandardných rozmerov

	Šírka	Montáž na dlažbu (stred skla)	
		Dvere (+ b. stena v 90°) (-7 mm; +20 mm)	Bočná stena v 90° (-10 mm; +10 mm)
Štandardné rozmery	700	680-715	668
	750	730-775	718
	800	780-815	768
	900	880-915	868
	1000	980-1015	968
	1200	-	1168
Zvláštne rozmery	napr.: 865	845-880	855 - 875

Technické informácie pozri strana 34-35.

Rozmery v mm.



▲ **SOL1+ SOL1,**
 aluchróm,
 číre sklo

**SAFETY
 GLASS**
 6 mm



Standard
 2000 mm

Maximum
 1000 mm

**AQUA
 PERLE**

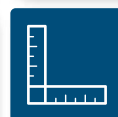

SOL1 + SOL1 / Rohový vstup jednodielny s krídlými dverami

6 mm bezpečnostné sklo, otváranie von i dovnútra, magnetické tesnenie. Možno namontovať ako ľavý aj pravý. Možnosť asymetrického prevedenia.

Pre rohový vstup je potrebné objednať 2 ks (2xSOL1)

Príklad: Rohový vstup 800x800 mm sa skladá z 2x SOL1 0800 50 07

Príklad objednávacieho kódu: SOL1 0700 50 07

SOL1 0700 50 07 = SOLINO jednokrídlové dvere, výška 2000 mm, šírka 700 mm, aluchróm, číre sklo

Štandardné rozmery, výška - 2000 mm

Šírka	Šírka vstupu	Typ	Šírka	Farba	Sklo
		Kód	Rozmer	50 = aluchróm	07 = číre
700	845	SOL1	0700	50	07
750	915	SOL1	0750	50	07
800	985	SOL1	0800	50	07
900	1125	SOL1	0900	50	07
1000	1270	SOL1	1000	50	07

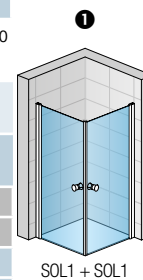

SOL1 + SOL1

V prípade montáže na dlažbu je nutné vziať do úvahy rozdiel medzi nominálnou a fyzickou šírkou. Pozri Technické informácie na konci tejto kapitoly.

Zvláštne rozmery

Šírka	Výška	Typ	Šírka	Farba	Sklo
700 - 1000	2000	SOL1	SM1	50	07

Do objednávky je nutné uviesť, či bude montáž na vaničku alebo na dlažbu. Pozri Tech. informácie na konci tejto kapitoly.

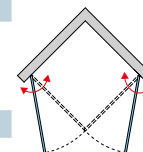

Prahová lišta pre optimálnu tesnosť - voliteľné príslušenstvo

Výška prahovej lišty 5 mm

Kód	Dĺžka	Farba
		50 = aluchróm
S.SOL.50	1000	50

Odporúčame montáž s prahovou lištou. Pre rohový vstup je potrebné objednať 2 kusy.

Prestaviteľné šírky

Inštalčné rozmery vaničky
- od zvislého obkladu po vonkajšiu hranu vaničky

Stavebná pripravenosť dlažby
pre zástenu štandardných rozmerov

Štandardné rozmery	Šírka	Inštalčné rozmery vaničky		Stavebná pripravenosť dlažby	
		Rohový vstup (-20 mm; +0 mm)	Montáž na dlažbu (stred skla)	Rohový vstup (-10 mm; +10 mm)	Montáž na dlažbu (stred skla)
Štandardné rozmery	700	680-700	668	668	668
	750	730-750	718	718	718
	800	780-800	768	768	768
	900	880-900	868	868	868
	1000	980-1000	968	968	968
Zvláštne rozmery	napr.: 865	(-10 mm; +10 mm) 855-875			

Technické informácie pozri strana 34-35.
Rozmery v mm.



↑ **SOR**
aluchróm,
číre sklo

**SAFETY
GLASS**
6 mm



Standard
2000 mm

Maximum
1000 mm

550mm

**AQUA
PERLE**

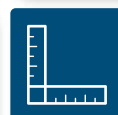

SOR / Štvrtkruh s dvojkřídlovými dverami 6 mm bezpečnostné sklo,

otváranie von i dovnútra, rohové vzpery, magnetické tesnenie

Príklad objednávacieho kódu: **SOR 55 0900 50 07**

SOR 55 0900 50 07 = SOLINO štvrtkruh, rádius 550 mm, šírka 900 mm, výška 2000 mm, aluchróm, číre sklo

Štandardné rozmery - výška 2000 mm

Šírka A	Šírka vstupu	Šírka B	Typ	Rádius		Šírka	Farba	Sklo
			Kód	50 500 mm	55 550 mm	Rozmer	50=aluchróm	07=číre
800	720	250	SOR	080	50	07
900	720	350	SOR	090	50	07
1000	720	450	SOR	100	50	07

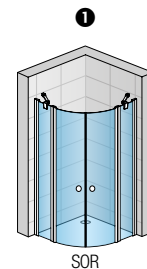

V prípade montáže na dlažbu je nutné vziať do úvahy rozdiel medzi nominálnou a fyzickou šírkou. Pozri Technické informácie na konci tejto kapitoly.

Zvláštne rozmery

Šírka	Výška	Typ	Rádius	Šírka	Farba	Sklo
800 - 1000	2000	SOR	..	SM1	50	07

Do objednávky je nutné uviesť, či bude montáž na vaničku alebo na dlažbu. Pozri Tech. informácie na konci tejto kapitoly.

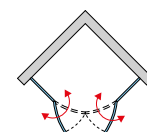
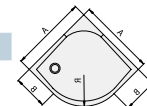

Prahová lišta pre optimálnu tesnosť - voliteľné príslušenstvo

Výška prahovej lišty 5 mm

Kód	Rádius	Farba
	50=500 mm 55=550 mm	50 = aluchróm
S.SOR	xx.	50

Odporúčame montáž s prahovou lištou.

Prestaviteľné šírky

Inšalačné rozmery vaničky
- od vislého obkladu po vonkajšiu hranu vaničky

Stavebná pripravenosť dlažby
pre zástenu štandardných rozmerov

Šírka	Inšalačné rozmery vaničky (-20 mm; +0 mm)		Montáž na dlažbu (stred skla)	
	Štandardné rozmery	Zvláštne rozmery (-10 mm; +10 mm)	Štandardné rozmery	Zvláštne rozmery (-10 mm; +10 mm)
800	780-800	855-875	767	
900	880-900		867	
1000	980-1000		967	

Technické informácie pozri strana 34-35.
Rozmery v mm.



↑ **SOEB1**
aluchróm,
číre sklo

**SAFETY
GLASS**
6 mm



Standard
1500 mm

Maximum
850 mm



**AQUA
PERLE**



SOEB1 / Jednokrídlová vaňová zástena 6 mm bezpečnostné sklo,

otváranie 90° von i dovnútra, vaňová zástena je symetrická a možno ju namontovať vpravo i vľavo

Príklad objednávacieho kódu: **SOEB1 0750 50 07**

SOEB1 0750 50 07 = SOLINO jednokrídlová vaňová zástena, šírka 750 mm, výška 1500 mm, aluchróm, číre sklo

Štandardné rozmery

Šírka celková A	Šírka skla B	Výška	Typ	Šírka	Farba	Sklo
			Kód	Rozmer	50=aluchróm	07=číre
750	685	1500	SOEB1	0750	50	07
850	785	1500	SOEB1	0850	50	07

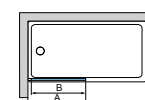
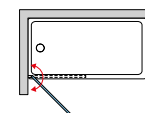
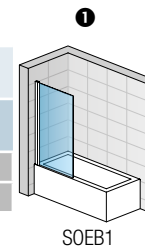

Prestaviteľné šírky

	Šírka	Vaňová zástena (-20 mm; +0 mm)
		Štandardné rozmery
	750	470-750
	800	780-800

Technické informácie pozri strana 34-35.

Rozmery v mm.

Technické parametre a dizajn

Vlastnosti



6 mm bezpečnostné sklo



Štandardná výška 2000 mm



Číre sklo



Šírka do 1400 mm



Antiplaková úprava Aquaperle



Štandardné i zvláštne rozmery



Spĺňa normu na sprchové zásteny EN 14428:2008+A1



Možno namontovať vpravo alebo vľavo

Design

Madlá

Moderné chrómované madlá v dvoch prevedeniach:

Okrúhle madlo pre krídlové dvere (1),
úzke madlo pre skladacie dvere - modely
SOLINO F (2).



Maximálna stabilita

Chrómované rohové alebo stabilizačné vzpery zabezpečujú optimálnu stabilitu sprchové zásteny. Rohové vzpery sú štandardne dodávané, stabilizačné vzpery vo voľiteľnom príslušenstve za príplatok.



Technické prednosti



- + Dvere so zdvihovým mechanizmom**
 - Uľahčuje otváranie dverí
 - Znižuje opotrebenie tesnenia na dverách



- + Vyrovnávací profil na stenu**
 - Umožňuje 20 mm prestavitelnosť
 - Profil zvrchu uzatvára chrómovaná krytka
 - Jednoduchá montáž



- + Tesnosť**
 1. Štandardné prevedenie bez prahovej lišty
 2. Voliteľne dodávaná prahová lišta pre lepšiu tesnosť. Výška prahovej lišty 5 mm.

Technické informácie

Dvere s bočnou stenou, rohový vstup - montáž na vaničku

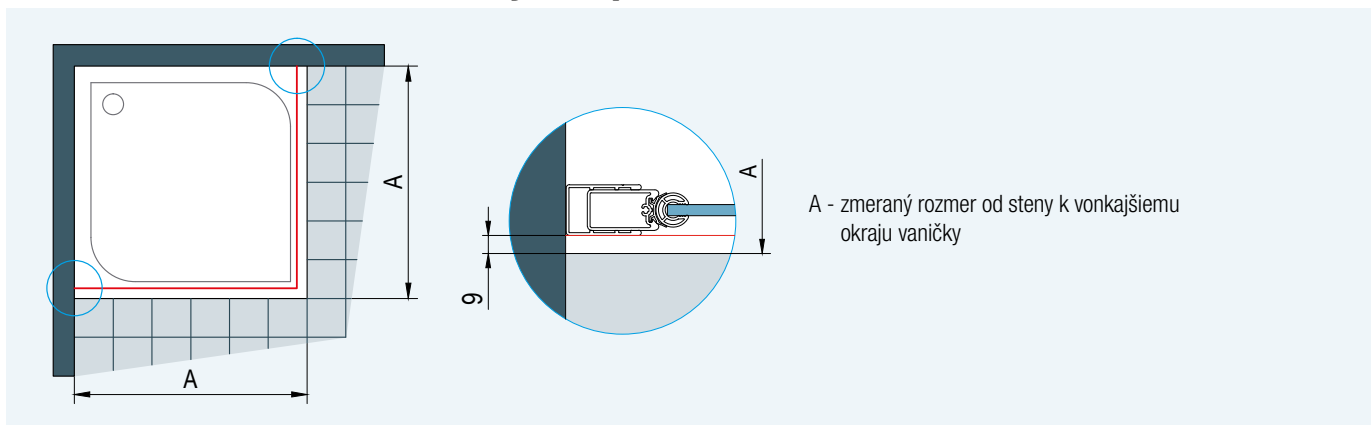

A - zmerany rozmer od steny k vonkajšiemu okraju vaničky

Obr. 1 Pri montáži na vaničku je odsadenie u všetkých štandardných rozmerov 9 mm.

Dvere s bočnou stenou, rohový vstup - montáž na dlažbu

Stavebná pripravenosť dlažby pre zástenu štandardných rozmerov

Štandardná šírka	Šírka A = k osi skla	
	SOL1, SOL13, SOLF1, SOLT1/2/3, SOR	SOL2, SOL31
700	668	674
750	718	724
800	768	774
900	868	874
1000	968	974
1100	1068	1074
1200	1168	1174
1400	1368	---

Skutočná šírka štandardnej zásteny zodpovedá šírke A (rozmerná na stred skla) z vyššie uvedenej tabuľky s toleranciou:
-10 až +10 mm: SOL1, SOL13, SOLF1, SOR, SOLT1/2/3
-7 až +20 mm: SOLT2
-11 až +26 mm: SOL31

Štandardné rozmery je možné použiť len v prípade, že rozmer dlažby zodpovedá šírke A v tabuľke vpravo (so zohľadnením tolerancie), inak je nutný zvláštny rozmer.

Obr. 2 Pri montáži na dlažbu sa pri výrobe nezohľadňuje žiadne odsadenie.

Vyrovnávací profil 50012

Vyrovnávací profil 50418

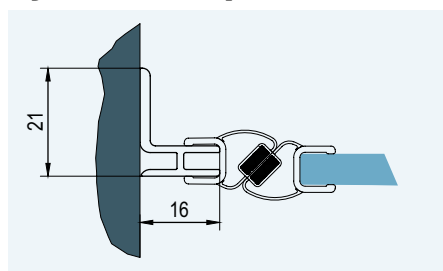
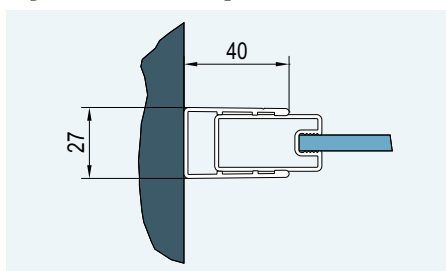

Profil EPB pre montáž na dlažbu

(SOLT1-SOLT2)

(SOL1-SOL2, SOLF-SOLB2)

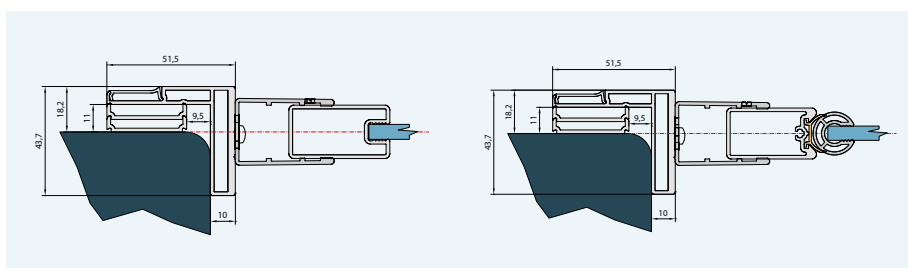

Rozmery v mm.

Štvrt'krh - montáž na dlažbu

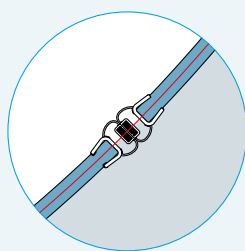
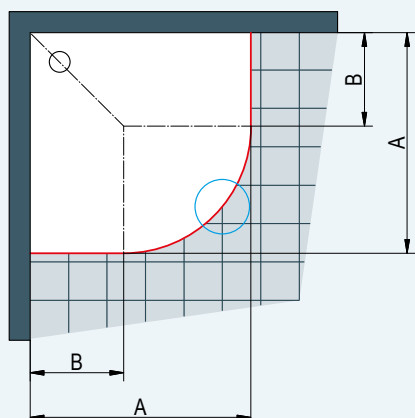

A - zmerany rozmer od steny k osi skla

Stavebná pripravenosť dlažby pre zástenu štandardných rozmerov

Štandardná šírka	Šírka A = k osi skla	Šírka B pre rádius 550	Šírka B pre rádius 550
800	767	290	240
900	867	390	340
1000	967	490	440

R478: Rádius k osi skla štvrt'krhu s nominálnym rádiusom 500 mm

R528: Rádius k osi skla štvrt'krhu s nominálnym rádiusom 550 mm

Skutočná šírka štandardnej zásteny zodpovedá šírke A (rozmer na stred skla) z vyššie uvedenej tabuľky s toleranciou

Obz. 3 Pri montáži na dlažbu sa pri výrobe nezohľadňuje žiadne odsadenie. U dlažby je nutné zohľadniť rádius R478/R528 (pozri tabuľku vpravo).

Otvorenie / odklopenie skladacích dverí

Rozmer Z = rozmer odklopenia skladacích dverí zahŕňa rozmer od vonkajšej hrany vaničky ku koncu elementu dverí u dovnútra zložené sprchové zásteny (do 90 °). Toto je veľmi dôležité pre umiestnenie armatúry na stenu.

Rozmery 9 a 27 sú vždy konštantné a nemenné, v prípade, že sú dvere správne namontované.

Štandardná šírka	Konštantný*	Šírka X	Celková šírka (mm)
700	9 + 27	315	351
750	9 + 27	340	376
800	9 + 27	365	401
900	9 + 27	415	451
1000	9 + 27	465	501
1200	9 + 27	565	601

* Šírka profilu + odsadenie od vonkajšej hrany vaničky

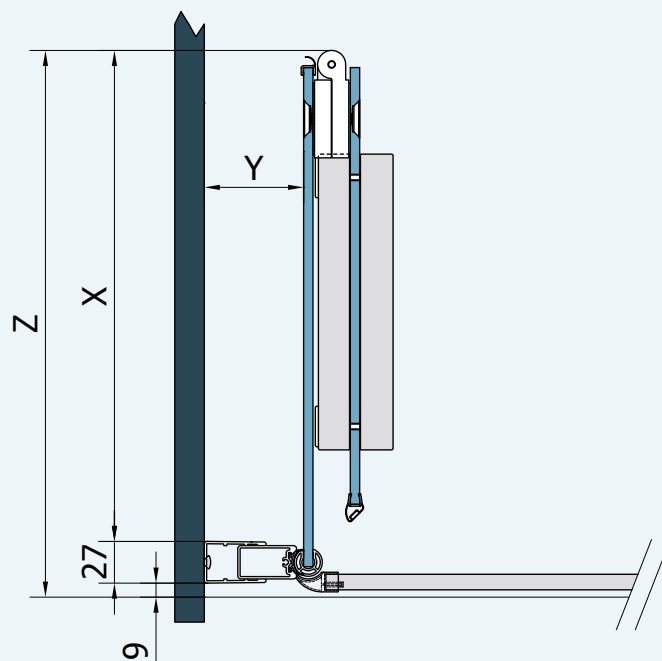

Rozmer Y je variabilný, podľa nastavenia vyrovnávacieho profilu (V rozmedzí od 60 do 85 mm).

Doplnky

Tesnenia

Pri objednávke tesnenia doplňte, ku ktorému typu dverí je tesnenie určené.

42352.KD.2000 - Zvislé magnetické tesnenie 90° pre 6 mm sklá

	Dĺžka	Kód
	2000 mm	42352.KD.2000

42356.KD.2000 - Zvislé magnetické tesnenie 180° pre 6 mm sklá

	Dĺžka	Kód
	2000 mm	42356.KD.2000

82206.KD - Zvislé tesnenie pre 6 mm sklá

	Dĺžka	Kód
	2000 mm	82206.KD

52203.KD.1000 - Vodorovné tesnenie pre 6 mm sklá

	Dĺžka	Kód
	1000 mm	52203.KD.1000

Doplnkové profily (iba pre modely SOLT1 a SOLT2)

ACA.1 - Rozširovací profil k rozšíreniu dverí alebo bočnej steny ku stene kúpeľne o 25 mm (SOLT1)

	Kód	Farba	Výška
	ACA1	.50.	1984

ACA.1 - Rozširovací profil k rozšíreniu dverí alebo bočnej steny ku stene kúpeľne o 25 mm (SOLT2)

	Kód	Farba	Výška
	ACA1	.50.	2000

WTS1 - Profil pre pripevnenie dverí alebo steny pod uhlom (montáž na dlažbu)

	Kód	Farba	Výška
	WTS1	.50.	2001 SM1

WTS1 - Profil pre pripevnenie dverí alebo steny pod uhlom (montáž na vaničku)

	Kód	Farba	Výška
	WTS1	.50.	2001 SM1

VSP - Rozširovací profil pre kombináciu s doplnkovým profilom WTS1 (montáž na vaničku)

	Kód	Farba	Výška
	VSP	.50.	2001 SM1

Montážne sady

V2.SOL.50 - Montážna sada: dvere v nische, otváranie von i dovnútra

	Kód	Farba	Výška
	V2.SOL.	50	2000



V3.SOL.50 - Montážna sada: dvere + bočná stena, otváranie von i dovnútra

	Kód	Farba	Výška
	V3.SOL.	50	2000

Doplňky

Stabilizačné vzpery

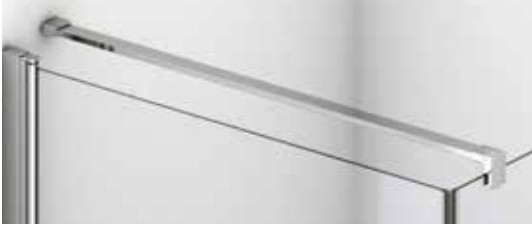
Sprchové zásteny sú štandardne dodávané s rohovými vzperami.
Stabilizačné vzpery (voliteľné príslušenstvo) za príplatok.

Typová séria	Popis		Kód
SOLINO	Stabilizačná vzpera stena - sklo, 1500 mm		SMGS.50.1500
Typová séria	Popis		Kód
SOLINO	Stabilizačná vzpera stena - sklo + T-kus, 1500 mm		SMGTS.50.1500 SMGTS2.50.1500 (pre SOL31+SOLT3)
Typová séria	Popis		Kód
SOLINO	Stabilizačná vzpera stena - stena + T-kus, 1500 mm		SMMS.50.1500 SMMS2.50.1500 (pre SOL31)

Stále populárnejšie **WALK-IN** zásteny umožňujú pohodlný široký vstup a poskytujú veľký priestor pre relaxáciu pri sprchovaní. Transparentné plochy pevných zásten sú dominantným prvkom kúpeľne. Inštalácia je možná na plochú vaničku alebo priamo na dlažbu. Možné sú aj kombinácie pevných stien (riešenie Concept Walk-in EASY).

Vlastnosti:

- 8 mm číre bezpečnostné sklo
- Vráťane antiplakovej úpravy Aquaperle
- Výška 2000 mm
(celková výška vr. stabilizačnej vzpery 2017 mm)
- Výška 2250 mm
(celková výška vr. stabilizačnej vzpery 2267 mm)
u STR4PX
- Možno namontovať vpravo i vľavo
- Jednoduchá montáž
- Hliníková spodná lišta pre ľahšiu montáž
- Obdĺžniková stabilizačný vzpera dĺžky 1250 mm
(Možno skrátiť na mieru)
- Aluchrómový vyrovnávací profil s prestavnosťou 20 mm
- Možnosť montáže na vaničku či dlažbu





EASY

WALK-IN zásteny pre dizajnové riešenia



↑ **STR4P**
aluchróm,
číre sklo

**SAFETY
GLASS**
8 mm



Standard
2000 mm

Maximum
1600 mm



**AQUA
PERLE**



STR4P / Pevná stena samostatne stojaca 8 mm bezpečnostné sklo,

vrátane stabilizačnej vzpery 1250 mm (možné skrátiť), zvislý vyrovnávací profil, spodný hliníkový profil. Možno namontovať vpravo i vľavo.

Príklad objednávacieho kódu:

STR4P	080	50	07
--------------	------------	-----------	-----------

STR4P 080 50 07 = EASY Samostatná pevná stena, výška 2000 mm, šírka 800 mm, aluchróm, číre sklo

Štandardné rozmery

Šírka	Výška	Typ	Šírka	Farba	Sklo
		Kód	Rozmer	50 = aluchróm	07 = číre
800	2000	STR4P	080	50	07
900	2000	STR4P	090	50	07
1000	2000	STR4P	100	50	07
1100	2000	STR4P	110	50	07
1200	2000	STR4P	120	50	07
1300	2000	STR4P	130	50	07
1400	2000	STR4P	140	50	07
1500	2000	STR4P	150	50	07
1600	2000	STR4P	160	50	07

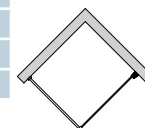
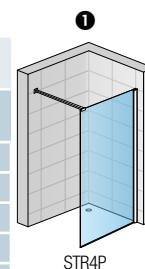

CONCEPT WALK-IN EASY: kombinácia dvoch pevných stien STR4P

Spojovací diel VT90.50

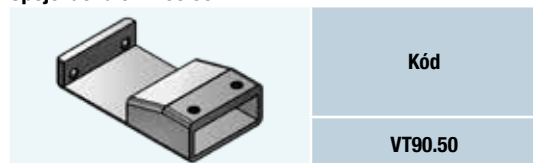

Spojovací diel VT90.06 pre spojenie dvoch štandardne dodávaných stabilizačných vzpier. **Spojovací diel VT90.50 na objednávku.**

Pre celkové riešenie Concept Walk-In EASY objednajete nasledujúce produkty:

- dve pevné steny STR4P v požadovaných šírkach
- spojovací diel VT90.50 (pre spojenie 2 stabilizačných vzpier)
Stabilizačné vzpery sú štandardne dodávané s pevnými stenami STR4P.

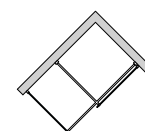
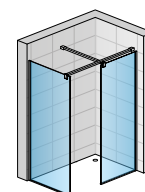

Voliteľné príslušenstvo: Rohová vzpera RE.50.1000



Prestaviteľné šírky

Štandardné rozmery	Šírka	Od steny k vonkajšiemu okraju skla (-15 mm; +5 mm)
	800	785-805
	900	885-905
	1000	985-1005
	1100	1085-1105
	1200	1185-1205
	1300	1285-1305
	1400	1385-1405
	1500	1485-1505
	1600	1585-1605

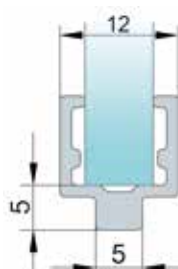

Zástena Walk-in EASY je dodávaná vrátane podlahovej lišty pre zjednodušenú montáž aj ako ochrana hrany.

Úplne nová rada sprchových zásten OCELIA ponúka praktickosť, funkčnosť a prvotriednu kvalitu za prijateľnú cenu. Čistý a moderný dizajn, veľké plochy skiel zdôraznené kvalitnými aluchrómovanými profilmi a premyslené detaily dotvárajú celkový dojem sprchovej zásteny, ktorá bude vhodným doplnkom každej modernej kúpeľne. Posuvné dvere ľahko odklopite a ľahko vyčistíte. Bezproblémovej údržbe napomáha aj antiplaková úprava Aquaperle, ktorá sa štandardne dodáva na všetkých sklách.

Vlastnosti:

- 5 mm bezpečnostné sklo
- Štandardná výška 1900 mm
- Antiplaková úprava Aquaperle
- Štandardné rozmery 800 - 1400 mm
- Aluchrómové profily
- Posuvné dvere
- Jednoduchá údržba
- Magnetické tesnenie
- Maximálna stabilita a jednoduchá montáž



Ergonomické madlá



Aluchrómové rohové spoje



Praktický vyklapávací systém u posuvných dverí s dvojitými kolieskami uľahčuje čistenie.



OCELIA

Atraktívny sprchový kút za dobrú cenu



↑ **OCE2 + OCEF**
aluchróm, číre sklo

← **OCE2**
aluchróm, číre sklo



Vid' vysvetlivky k piktogramom na vnútornej zadnej strane obálky.

OCES2 / Dvojdielne posuvné dvere

5 mm bezpečnostné sklo, magnetické tesnenie

Príklad objednávacieho kódu:

OCES2	100	50	07
--------------	------------	-----------	-----------

OCES2 100 50 07 = OCELIA posuvné dvere, výška 1900 mm, šírka 1000 mm, aluchróm, číre sklo

Štandardné rozmery

Šírka	Šírka vstupu	Výška	Typ	Šírka	Farba	Sklo
			Kód	Rozmer	50=aluchróm	07=číre
1000	367-390	1900	OCES2	100	50	07
1200	467-490	1900	OCES2	120	50	07
1400	567-590	1900	OCES2	140	50	07

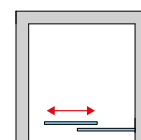
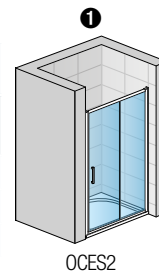

OCEF / Bočná stena

5 mm bezpečnostné sklo

Príklad objednávacieho kódu:

OCEF	080	50	07
-------------	------------	-----------	-----------

OCEF 080 50 07 = OCELIA bočná stena, výška 1900 mm, šírka 800 mm, aluchróm, číre sklo

Štandardné rozmery

Šírka	Výška	Typ	Šírka	Farba	Sklo
		Kód	Rozmer	50=aluchróm	07=číre
800	1900	OCEF	080	50	07
900	1900	OCEF	090	50	07

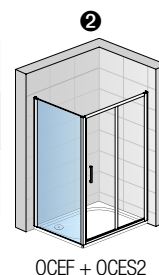

Prestaviteľné šírky

	Šírka	1	2
		Dvere v nische (-35 mm; +11 mm)	Dvere (+bočná stena v 90°) (-19 mm; +27 mm)
Štandardné rozmery	1000	965-1011	981-1027
	1200	1165-1211	1181-1227
	1400	1365-1211	1381-1427

Technické informácie pozri strana 54-55.

Rozmery v mm.



↑ **OCEAC**
aluchróm, číre sklo

**SAFETY
GLASS**
5 mm



Standard
1900 mm

Maximum
900 mm

**AQUA
PERLE**



Vid' vysvetlivky k piktogramom na vnútornej zadnej strane obálky.

OCEAC / Rohový vstup s dvojdielnymi posuvnými dverami

5 mm bezpečnostné sklo, magnetické tesnenie

Príklad objednávacieho kódu:

OCEAC	080	50	07
--------------	------------	-----------	-----------

OCEAC 080 50 07 = OCELIA rohový vstup, výška 1900 mm, šírka 800 mm, aluchróm, číre sklo

Štandardné rozmery

Šírka	Šírka vstupu	Výška	Typ	Šírka	Farba	Sklo
			Kód	Rozmer	50=aluchróm	07=číre
800	397	1900	OCEAC	080	50	07
900	468	1900	OCEAC	090	50	07

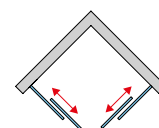
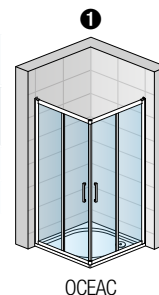

Prestaviteľné šírky

	Šírka	Rohový vstup (-20 mm; 0 mm)
Štandardné rozmery	800	780-800
	900	880-900

Technické informácie pozri strana 54-55.

Rozmery v mm.



↑ OCER
 aluchróm, číre sklo



Vid' vysvetlivky k piktogramom na vnútornej zadnej strane obálky.

OCER / Štvrt'kruh s dvojdielnymi posuvnymi dverami

5 mm bezpečnostné sklo, magnetické tesnenie

Príklad objednávacieho kódu:

OCER	55	090	50	07
-------------	-----------	------------	-----------	-----------

OCER 090 50 07 = OCELIA štvrt'kruh, výška 1900 mm, rádius 550 mm, šírka 900 mm, aluchróm, číre sklo

Štandardné rozmery

Šírka A	Šírka vstupu	Výška	Typ	Rádius	Šírka	Farba	Sklo
			Kód	55=550 mm	Rozmer	50=aluchróm	07=číre
900	561	1900	OCER	55	090	50	07

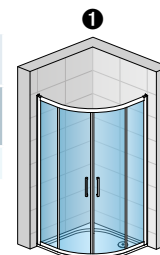

OCER

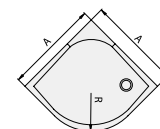
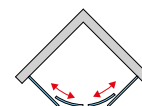

Prestaviteľné šírky

	Šírka A	Štvrt'kruh (-20 mm; 0 mm)
Štandardné rozmery	900	880-900

Technické informácie pozri strana 54-55.

Rozmery v mm.



↑ **OCEB1**
aluchróm, číre sklo



Vid' vysvetlivky k piktogramom na vnútornej zadnej strane obálky.

OCEB1 / Vaňová zástena jednodielna

5 mm bezpečnostné sklo, otvorenie 90° dovnútra alebo von

Príklad objednávacieho kódu: **OCEB1** **080** **50** **07**

OCEB1 080 50 07 = Zástena OCEB1, výška 1400 mm, šírka 800 mm, aluchróm, číre sklo

Štandardné rozmery

Šírka	Výška	Typ	Šírka	Farba	Sklo
		Kód	Rozmer	50=aluchróm	07=číre
800	1400	OCEB1	080	50	07

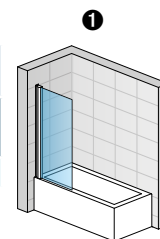

OCEB1

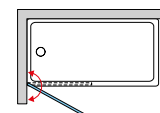

Prestaviteľné šírky

		①
	Šírka	Zástena (-25 mm; 0 mm)
Štandardné rozmery	800	775-800

Technické informácie pozri strana 54-55.

Rozmery v mm.

Technické parametre a dizajn

Vlastnosti



5 mm
bezpečnostné sklo



Štandardná výška 1900 mm



Spĺňa normu na sprchové
zásteny EN 14428:2008+A1



Číre sklo



Šírka do 1400 mm



Antiplaková úprava Aquaperle

Dizajn



Madlá (1-3)

- Aluchrómované madlá
v troch prevedeniach

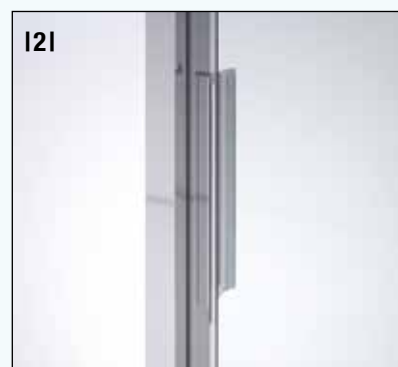

Aluchrómovaný rohový spoj (4)



Nástenný profil (5-6)

- Aluchrómovaný profil
v novom dizajne

Technika a dizajn



+ Vyklapávací systém pri posuvných dverách (1)

- Jednoduché čistenie aj na ťažko prístupných miestach



+ Doraz pojazdu dverí (2-3)

- Pre ľahký a tichý chod pri otváraní posuvných dverí

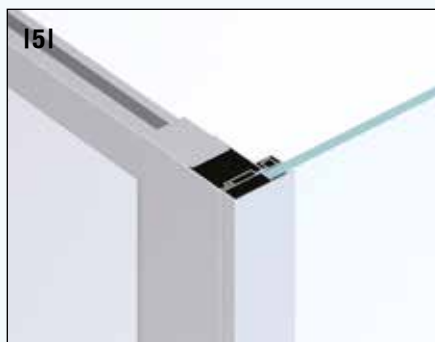
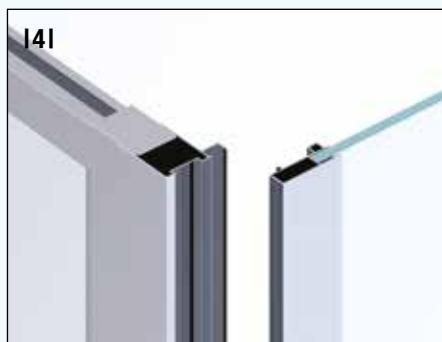

+ Naklapávací systém spojenia dverí a bočnej steny (3-4)

- Zaisťuje absolútnu tesnosť a dobrý vzhľad i bez vŕtania a zoskrutkovania
- Vhodný aj pre montáž na dlažbu

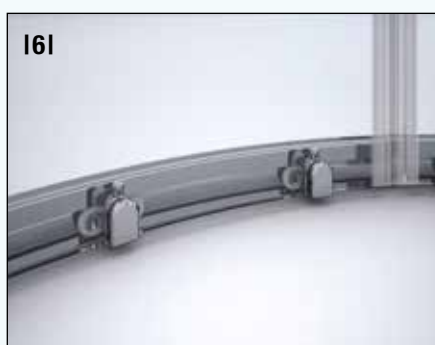

+ Dvojité pojazdné kolieska (5-6)

- Pre ľahký a tichý chod pri otváraní posuvných dverí

Technické informácie

Montáž na dlažbu

OCEAC – rohový vstup a **OCER** – štvrtkruh

Stavebná pripravenosť dlažby pre zástenu štandardných rozmerov

Štandardná šírka	Šírka A = na stred profilu
800	766 - 786
900	866 - 886

R526 : Rádus k osi vodorovného profilu štvrtkruhu (OCER55)

OCES2 dvojdielne posuvné dvere + **OCEF** bočná stena

Stavebná pripravenosť dlažby pre zástenu štandardných rozmerov

Štandardné rozmery	Šírka A = k osi skla (bočná stena OCEF)	Šírka B = na stred profilu
1000 OCES2	970 - 1016	---
1200 OCES2	1170 - 1216	---
1400 OCES2	1370 - 1416	---

Technické informácie

Montáž na dlažbu

OCEF bočná stena

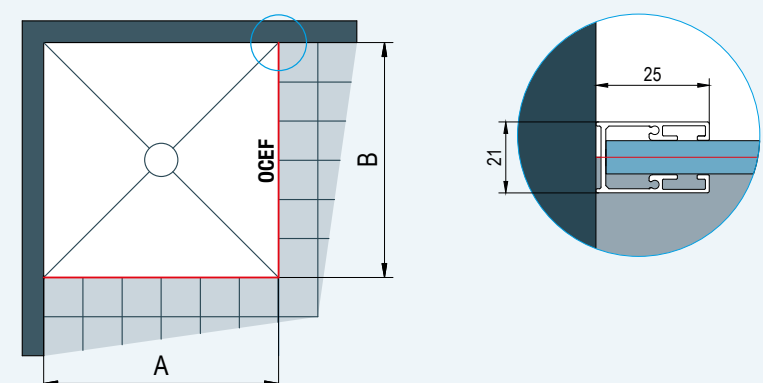

Stavebná pripravenosť dlažby pre zástenu štandardných rozmerov

Štandardná šírka	Šírka A = na stred profilu
800	766 - 786
900	866 - 886

Doplnkové profily

VP01 Rozširujúci profil dverí OCES2 25 mm



Výška	Farba
	50=aluchróm
1900	

VP02 Rozširujúci profil bočnej steny 20 mm



Výška	Farba
	50=aluchróm
1900	

Vlastnosti:

- Superploché vaničky (výška 30 mm) z kvalitného liateho mramoru
- Tlmia hluk a poskytujú tepelnú izoláciu
- Voliteľné prestaviteľné nožičky
- Všetky vaničky spĺňajú európsku normu EN 14527:2006
- Možno ich inštalovať na podlahu alebo na nožičky s predným panelom
- Okrúhly sifón s priemerom 90 mm



Štvrtkruhová vanička



Obdĺžniková vanička



Štvorcová vanička



TRACY

Moderné vaničky z liateho mramoru



↑ WAA →



WAA / Obdĺžniková vanička

Vanička z liateho mramoru, výška vaničky 30 mm, otvor pre sifón s priemerom 90 mm

Šírka	Hmotnosť brutto (kg)	Počet nožičiek (možno objednať)	Typ	Rozmer		Farba vaničky
			Kód	Šírka A	Šírka B	04 = biela
800 x 1000	27 kg	6	WAA	80	100	04
800 x 1200	32 kg	8	WAA	80	120	04
900 x 1200	37 kg	8	WAA	90	120	04

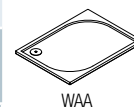

Nožičky - voliteľné príslušenstvo

Vaničku je možné namontovať na nožičky. Potrebný počet nožičiek je uvedený v predchádzajúcej tabuľke. Nožičky sú výškovo nastaviteľné od 90 do 105 mm.

	Počet nožičiek	Počet balení	Kód
	6	1	FWA.6
8	1	FWA.8	

PWI / Predný panel pre obdĺžnikovú vaničku

Výška 95 mm, masívny hliníkový profil a kovové rohové spojky

Príklad objednávacieho kódu: **PWII 080 04**

PWII 080 04 = Hliníkový predný I-panel do niky, šírka 800 mm, biely

I-panel (1 strana)

Šírka	Počet strán / Varianta montáže	Typ	Rozmer	Farba
		Kód	Šírka	04=biela 50=aluchróm
800	1 / V nike	PWII	080	04
900	1 / V nike	PWII	090	04
1000	1 / V nike	PWII	100	04
1200	1 / V nike	PWII	120	04

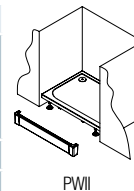

L-panel (2 strany)

Šírka	Počet strán / Varianta montáže	Typ	Rozmer		Farba
		Kód	Šírka A	Šírka B	04=biela 50=aluchróm
800 x 1000	2 / V rohu	PWIL	080	100	04
800 x 1200	2 / V rohu	PWIL	080	120	04
900 x 1200	2 / V rohu	PWIL	090	120	04

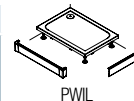

U-panel (3 strany)

Šírka	Počet strán / Varianta montáže	Typ	Rozmer			Farba
		Kód	Šírka A	Šírka B	Šírka C	04=biela 50=aluchróm
800 x 1000	3 / Pri stene	PWIU	80	100	80	04
800 x 1200	3 / Pri stene	PWIU	80	120	80	04
900 x 1200	3 / Pri stene	PWIU	90	120	90	04

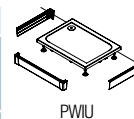

Doplňky

	Kód
Sifón 90 mm + chrómované viečko + prechodové koleno 40/50 mm	SIWM.10
Sifón 90 mm + saténové viečko + prechodové koleno 40/50 mm	SIWM.01
Clean & Shine - čistiaca a ochranná pasta na vaničky z liateho mramoru, 110 ml	CSHINE
Opravná sada na biele vaničky z liateho mramoru (dvojzložkový epoxidový tmel)	REPAIRKIT



↑ WAQ →



WAQ / Štvorcová vanička

Vanička z liateho mramoru, výška vaničky 30 mm, otvor pre sifón s priemerom 90 mm

Šírka	Hmotnosť brutto (kg)	Počet nožičiek (možno objednať)	Typ	Rozmer	Farba vaničky
			Kód	Šírka A	04 = biela
800 x 800	24 kg	5	WAQ	0800	04
900 x 900	30 kg	5	WAQ	0900	04
1000 x 1000	36 kg	7	WAQ	1000	04

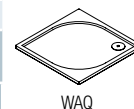

Nožičky - voliteľné príslušenstvo

Vaničku je možné namontovať na nožičky. Potrebný počet nožičiek je uvedený v predchádzajúcej tabuľke. Nožičky sú výškovo nastaviteľné od 90 do 105 mm.

	Počet nožičiek	Počet balení	Kód
	5	1	FWA.5
	7	1	FWA.7

PWI / Predný panel pre štvorcovú vaničku

Výška 95 mm, masívny hliníkový profil a kovové rohové spojky

Príklad objednávacieho kódu: **PWII** **080** **04**

PWII 080 04 = Hliníkový predný I-panel do niky, šírka 800 mm, biely

I-panel (1 strana)

Šírka	Počet strán / Varianta montáže	Typ	Rozmer	Farba
		Kód	Šírka	04=biela 50=aluchróm
800 x 800	1 / V nike	PWII	080	04
900 x 900	1 / V nike	PWII	090	04
1000 x 1000	1 / V nike	PWII	100	04

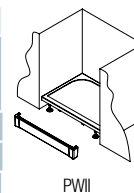

L-panel (2 strany)

Šírka	Počet strán / Varianta montáže	Typ	Rozmer		Farba
		Kód	Šírka A	Šírka B	04=biela 50=aluchróm
800 x 800	2 / V rohu	PWIL	080	080	04
900 x 900	2 / V rohu	PWIL	090	090	04
1000 x 1000	2 / V rohu	PWIL	100	100	04

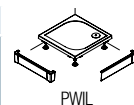

U-panel (3 strany)

Šírka	Počet strán / Varianta montáže	Typ	Rozmer			Farba
		Kód	Šírka A	Šírka B	Šírka C	04=biela 50=aluchróm
800 x 800	3 / Pri stene	PWIU	80	80	80	04
900 x 900	3 / Pri stene	PWIU	90	90	90	04
1000 x 1000	3 / Pri stene	PWIU	100	100	100	04

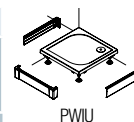

Doplňky

	Kód
Sifón 90 mm + chrómované viečko + prechodové koleno 40/50 mm	SIWM.10
Sifón 90 mm + saténové viečko + prechodové koleno 40/50 mm	SIWM.01
Clean & Shine - čistiaca a ochranná pasta na vaničky z liateho mramoru, 110 ml	CSHINE
Opravná sada na biele vaničky z liateho mramoru (dvojfázový epoxidový tmel)	REPAIRKIT



↑ WAR →



WAR / Štvrt'kruhová vanička

Vanička z liateho mramoru, výška vaničky 30 mm, rádius 550 mm, otvor pre sifón s priemerom 90 mm

Šírka	Hmotnosť brutto (kg)	Počet nožičiek (možno objednať)	Typ	Rádius	Rozmer	Farba vaničky
			Kód	55 = 550 mm	Šírka A	04 = biela
800 x 800	26 kg	5	WAR	55	0800	04
900 x 900	32 kg	5	WAR	55	0900	04
1000 x 1000	37 kg	6	WAR	55	1000	04

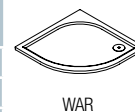

WAR

Nožičky - voliteľné príslušenstvo

Vaničku je možné namontovať na nožičky. Potrebný počet nožičiek je uvedený v predchádzajúcej tabuľke. Nožičky sú výškovo nastaviteľné od 90 do 105 mm.

	Počet nožičiek	Počet balení	Kód
	5	1	FWA.5
	6	1	FWA.6

PWIR / Predný panel pre štvrt'kruhovú vaničku

Výška 95 mm, masívny hliníkový profil a kovové rohové spojky

Príklad objednávacieho kódu:

	PWIR	55	080	04
	PWIR 55 080 04 = Hliníkový predný panel, rádius 550 mm, šírka 800 mm, biely			
Šírka	Typ	Rádius	Rozmer	Farba
	Kód	55=550 mm	Šírka	04=biela 50=aluchróm
800 x 800	PWIR	55	080	04
900 x 900	PWIR	55	090	04
1000 x 1000	PWIR	55	100	04

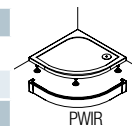

PWIR

Doplňky

	Kód
Sifón 90 mm + chrómované viečko + prechodové koleno 40/50 mm	SIWM.10
Sifón 90 mm + saténové viečko + prechodové koleno 40/50 mm	SIWM.01
Clean & Shine - čistiaca a ochranná pasta na vaničky z liateho mramoru, 110 ml	CSHINE
Opravná sada na biele vaničky z liateho mramoru (dvojsložkový epoxidový tmel)	REPAIRKIT

Technické informácie

Sprchové vaničky Marblimate sú vyrobené z kompozitného liateho mramoru a na povrchu vybavené špeciálnou povrchovou úpravou Gelcoat z polyesterovej živice. Sú superploché, tlmia hluk, poskytujú tepelnú izoláciu.

Tieto kritériá boli v testoch overené:

• Čistiteľnosť

Povrch vaničky, ktorý prichádza do styku s vodou, je dokonale hladký, nezmáčavý a bez neprístupných rohov, ktoré by zhoršovali čistiteľnosť. Povrch je ľahko udržiavateľný.

• Vypúšťanie vody

Všetka voda odteká z celej plochy dna vaničky až do hraničnej hodnoty povrchového napätia veľmi malých kvapiek vody.

• Trvanlivosť čistiteľnosti

Vlastnosti materiálu vaničky a jej povrchu, ktorý prichádza do styku s vodou, umožňujú čistiteľnosť najmenej 20 rokov.

• Stabilita dna

Pri správnej montáži stabilita dna vaničky zaručuje, že aj pri zaťažení 150 kg nedôjde k žiadnej trvalej deformácii ani iným vadám, napr. trhlinám, ktoré by mali za následok nesprávnu funkciu vypúšťania vody.

• Odolnosť voči chemikáliám

Pri skúškach sa preukázala odolnosť vaničky proti stanoveným chemikáliám a farbivým prostriedkom.

• Odolnosť voči zmenám teploty

Vanička bola podrobená testom, kde sa v 100 nepretržitých cykloch striedavo púšťala do vaničky voda s teplotou 75 °C a 14 °C. Pri skúšaní neboli zistené žiadne známky deformácie ani iných väd (napr. popraskanie).

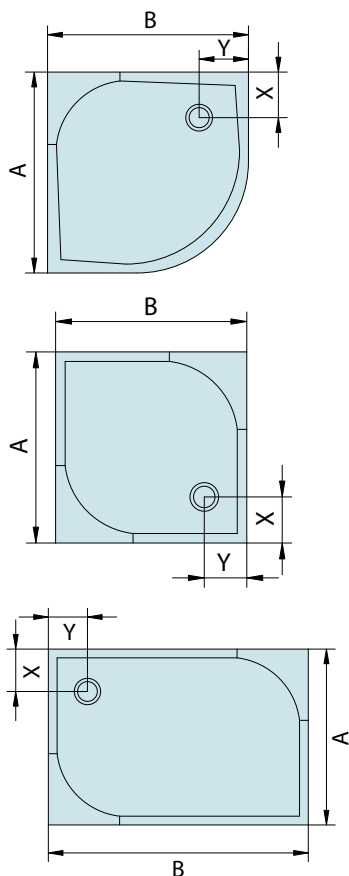

	A	B	X	Y	Výška	Počet nožičiek
WAR	800	800	185	185	30	5
	900	900	185	185	30	5
	1000	1000	185	185	30	6
WAQ	800	800	185	185	30	5
	900	900	185	185	30	5
	1000	1000	185	185	30	7
WAA	800	1000	185	185	30	6
	800	1200	185	185	30	8
	900	1200	185	185	30	8

Sifón SIWM ø 90 mm

- Prietoknosť min. 24 l/min.
- Vrchné čistenie

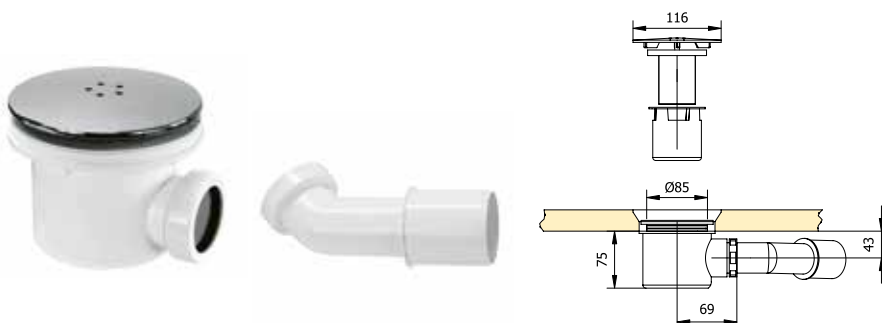

Rozmery v mm.

Technické informácie

Stavebná pripravenosť

1) Vanička inštalovaná na nožičky - s predným panelom alebo obmurovaná

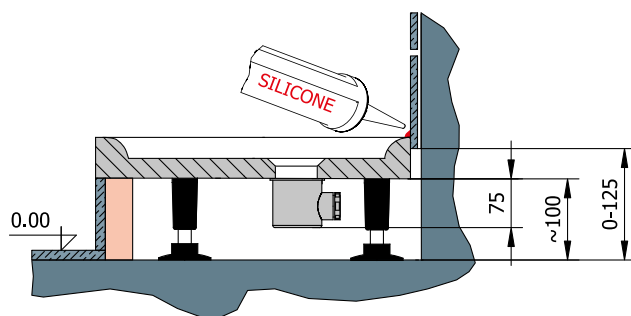
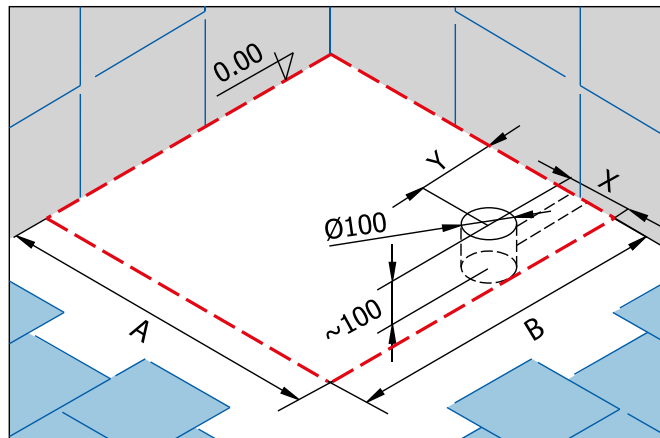
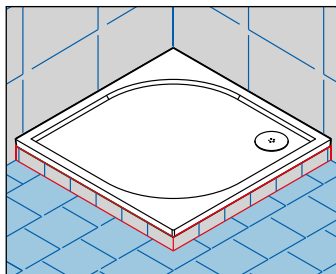
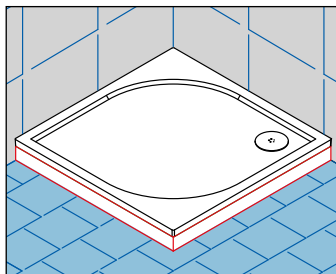

2) Vanička inštalovaná na podlahu

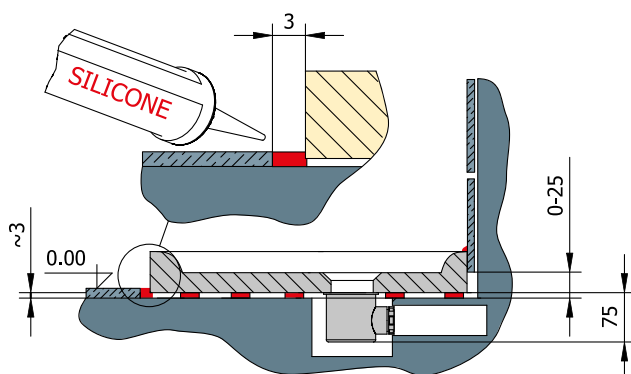
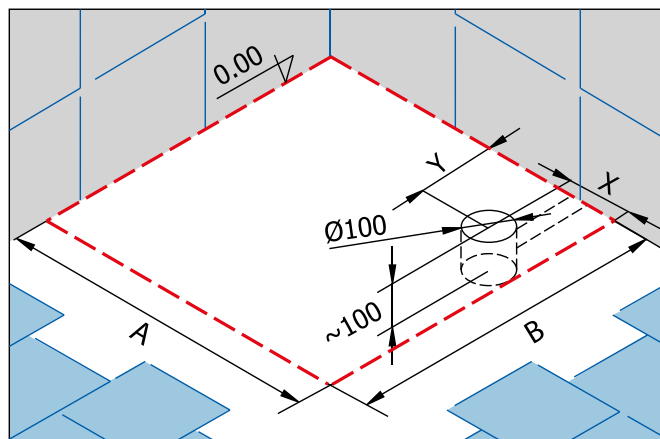
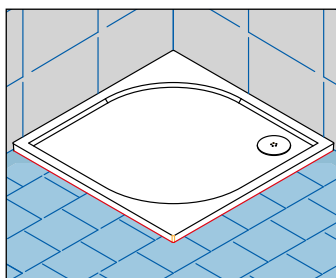

Rozmery v mm.

Vysvetlivky k piktoqramom



Bezpečnostné sklo,
hrúbka skla v mm



Štandardná výška
1900 mm



Rádus
550mm



Antiplaková úprava Aquaperle



Počet variant skiel



Maximálna šírka 1400 mm

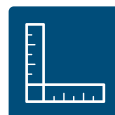

Štandardné i zvláštne rozmery



Spĺňa normu na sprchové
zásteny EN 14428:2008+A1



Maximálna šírka
bočnej steny 1200 mm



Dvere i bočnú stenu možno
namontovať ako pravé alebo ľavé

Sklá a profily



07 Číre



50 Aluchróm



e-vizitka

MYBATH
svetové a štýlové kúpeľne

Bratislavská 11/a, Piešťany, +421 33 774 34 36
internet: obchod.domoss.sk
vosanita@domoss.sk