

cersanit

WIELKIE
POMYSŁY
DLA TWOJEJ
ŁAZIENKI

ARMATURA ŁAZIENKOWA

WYBRANA PRZEZ DOŚWIADCZENIE

CENNIK 2016

POZNAJ PRODUKTY LINII | DESIGN • SOLUTION • BASIC







Another ArtBook

EverPress

SPIS TREŚCI

BATERIE ŁAZIENKOWE	9
Cechy baterii	10
Segment DESIGN	14
– Luvio	16
– Mayo	18
– Vigo	20
Segment SOLUTION	22
– Avedo	24
– Cromo	26
– Elio	28
– Lumi	30
– Mille	32
– Mille Black	34
– Mille White	36
– Vero	38
Segment BASIC	40
– Amet	42
– Cari	44
– Simi	46
ZESTAWY NATRYSKOWE	48
INFORMACJE TECHNICZNE	54
SYFONY, CZĘŚCI ZAMIENNE	61

OBJAŚNIENIE OZNACZEŃ



Bateria umywalkowa



Bateria wannowa



Bateria natryskowa



Bateria bidetowa

.....

Marka Cersanit jest liderem kompleksowego wyposażenia łazienek z szeroką ofertą płytek ceramicznych, ceramiki łazienkowej, wanien, kabin, brodzików, stelaży podtynkowych i mebli łazienkowych. Stawiając na rozwój i innowacyjne technologie z sukcesem rozbudowujemy portfolio naszych produktów. Pojedynczym wdrożeniem towarzyszą wprowadzenia nowych kategorii produktowych.

Dziś prezentujemy armaturę łazienkową, która jest nową kategorią w ofercie marki Cersanit. Baterie i zestawy natryskowe Cersanit zapewnią naszym Klientom możliwość **kompletnego wyposażenia łazienki, łączącego funkcjonalność, wysoką jakość i dobry styl.**

Armatura Cersanit to baterie o zróżnicowanym designie i funkcjonalnościach. Nową kategorię produktów Cersanit tworzy **14 serii baterii łazienkowych**. W skład każdej serii wchodzi bateria umywalkowa, wannowo-natryskowa i natryskowa, a w 3 seriach dostępna jest także bateria bidetowa.

Uzupełnienie kategorii armatury Cersanit stanowi **6 modeli zestawów natryskowych** (w tym 3 z uchwytem punktowym oraz 3 z drążkiem i uchwytem przesuwnym).

Aby Klienci mogli z łatwością odnaleźć w ofercie armatury Cersanit produkt dla siebie, baterie zostały pogrupowane według cech charakterystycznych i wartości użytkowych na trzy segmenty: DESIGN, SOLUTION i BASIC.

● DESIGN ●

Segment **DESIGN** to kompozycja doskonałego wzornictwa i rozwiązań typu eko.

→ SOLUTION ←

Segment **SOLUTION** oferuje praktyczne rozwiązania oszczędzające wodę.

— BASIC —

Segment **BASIC** jest synonimem prostoty i niezawodności.



ARMATURA CERSANIT, OSZCZĘDNOŚĆ I EKOLOGIA DLA TWOJEJ ŁAZIENKI.



Rozwiązania zastosowane w bateriach i zestawach natryskowych Cersanit pozwalają zmniejszyć zużycie wody i energii nawet o połowę. Dzięki temu nasi Klienci oszczędzają zasoby i surowce naturalne, nie obciążając środowiska naturalnego.

Dla użytkowników armatury Cersanit najważniejsza jest praktyczność użytkowania. Oszczędność wody i energii jaką daje zastosowanie baterii i zestawów natryskowych Cersanit przekłada się na realne zmniejszenie rachunków za media. Większy domowy budżet nasi Klienci mogą zagospodarować na inne cele.

OSZCZĘDNE I EKOLOGICZNE ROZWIĄZANIA W ARMATURZE CERSANIT



Perlator Cersanit Water Save

Napowietrzenie strumienia wody i ograniczenie wypływu do 6 l/min. zmniejsza zużycie wody nawet o połowę.



Mechanizm Cersanit Thermo-Block

Mechanizm ograniczający temperaturę wypływającej wody zapewnia oszczędność energii i chroni przed ewentualnymi oparzeniami.



Głowica Cersanit Water Save

Mechanizm 2-stopniowej regulacji natężenia strumienia wody umożliwia ograniczenie poziomu zużycia wody i energii do 50%.

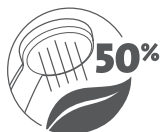

Funkcja Eco w zestawach natryskowych

Funkcja słuchawki zmniejszająca strumień wody pozwala ograniczyć zużycie wody nawet o 50%.

BUDOWA BATERII CERSANIT

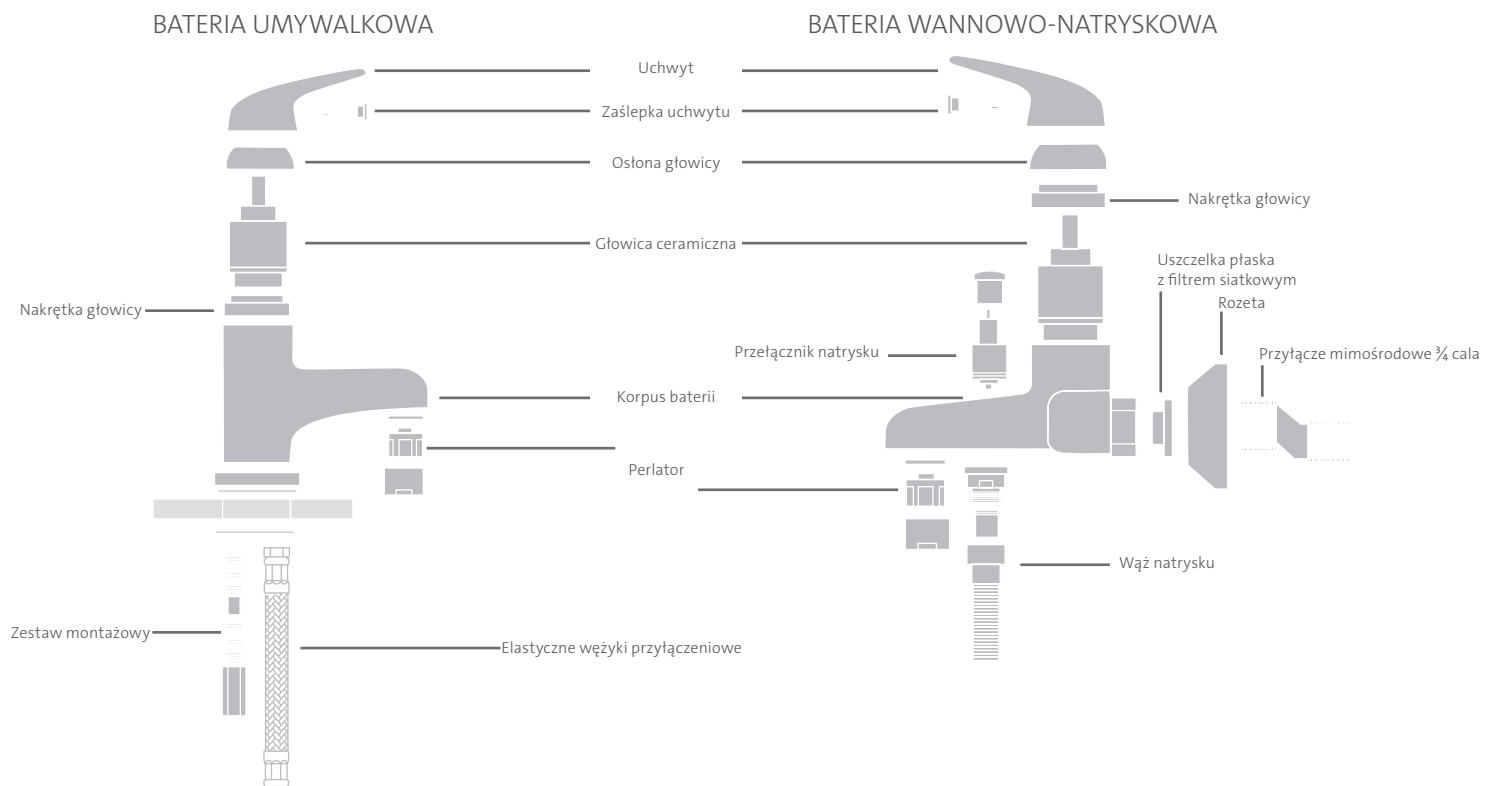



BATERIE ŁAZIENKOWE

ARMATURA CERSANIT – BENEFITY

SEGMENT	• DESIGN •	→ SOLUTION ←	— BASIC —
NAZWA KOLEKCJI	LUVIO, MAYO, VIGO	AVEDO, CROMO, ELIO, LUMI, MILLE, MILLE BLACK, MILLE WHITE, VERO	AMET, CARI, SIMI
RODZAJE BATERII W SERII	umywalkowa wannowo-natryskowa natryskowa bidetowa	umywalkowa wannowo-natryskowa natryskowa	umywalkowa wannowo-natryskowa natryskowa
GWARANCJA	10 lat na wszystkie elementy baterii	7 lat na wszystkie elementy baterii	7 lat na wszystkie elementy baterii
RODZAJ PERLATORA	Perlator Cersanit Water Save – napowietrzenie strumienia wody – ograniczenie wypływu do max 6 l/min., zmniejszenie zużycia wody nawet o 50%	Perlator Cersanit Water Save – napowietrzenie strumienia wody – ograniczenie wypływu do max 6 l/min., zmniejszenie zużycia wody nawet o 50%	Perlator Cersanit Air – napowietrzenie strumienia wody
RODZAJ GŁOWICY	niezawodna głowica ceramiczna + mechanizm Cersanit Water Save (dwustopniowa regulacja natężenia strumienia wody – zmniejszenie zużycia wody i energii nawet o 50%) + mechanizm Cersanit Thermo-Block (mechaniczne ograniczenie temperatury wypływającej wody i zapobieganie poparzeniom)	niezawodna głowica ceramiczna	niezawodna głowica ceramiczna
RODZAJ KORKA	metalowy korek klik-klak G 1¼ cala	automatyczny korek metalowy G 1¼ cala	automatyczny korek plastikowy G 1¼ cala
JAKOŚĆ CHROMOWANIA	Cersanit Super Shine	Cersanit Super Shine	Cersanit Super Shine

BATERIE CERSANIT – GŁOWICA

Wszystkie baterie Cersanit są wyposażone w wysokiej jakości ceramiczną głowicę, a baterie z najwyższego segmentu DESIGN posiadają głowicę z mechanizmem Cersanit Water Save i Thermo-Block.



Niezawodna ceramiczna głowica

•DESIGN•

→ SOLUTION ←

BASIC

zbudowana z płytek wykonanych z wysokiej jakości stopu ceramicznego. Zapewnia płynną i precyzyjną regulację strumienia i temperatury wody oraz idealną szczelność baterii i komfort cichej pracy.



Głowica Cersanit Water Save

•DESIGN•

mechanizm 2-stopniowej regulacji natężenia strumienia wody gwarantuje pełną kontrolę jej wypływu i pozwala zmniejszyć zużycie wody i energii do 50%.

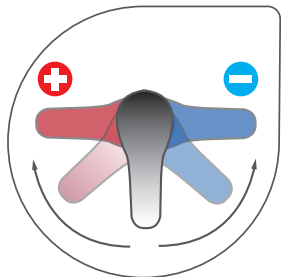

Cersanit Thermo-Block

•DESIGN•

mechanizm pozwalający na ograniczenie temperatury wypływającej wody zapobiega poparzeniom i zmniejsza poziom zużycia energii.

BATERIE CERSANIT – KOREK

Do wszystkich baterii Cersanit dołączony jest automatyczny korek w kilku rodzajach: od plastikowego, przez metalowy, po metalowy z mechanizmem klik-klak.



**Metalowy korek
klik-klak G 1 ¼**

•DESIGN•

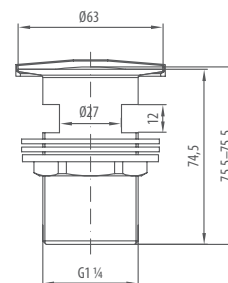

**Automatyczny korek
metalowy G 1 ¼**

→ SOLUTION ←

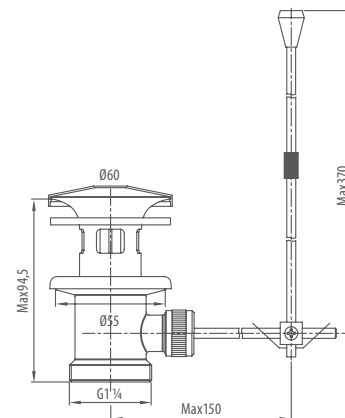

**Automatyczny korek
plastikowy G 1 ¼**

— BASIC —

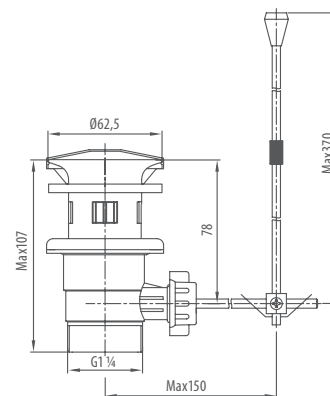

W zestawie z baterią dostępne są także elastyczne wężyki w oplocie metalowym łączące korpus baterii umywalkowej z zaworami kątowymi na instalacji wodnej. Długość wężyków w zależności od modelu to 350-450 mm.

BATERIE CERSANIT – PERLATOR

Armatura Cersanit jest wyposażona – w zależności od segmentu – w dwa rodzaje perlatorów.

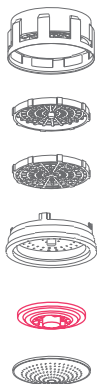

Perlator Cersanit Water Save

• DESIGN •

→ SOLUTION ←

zwiększa strumień wody poprzez jego dodatkowe napowietrzenie i ogranicza wypływ wody do 6 l/min. Dzięki temu można ograniczyć zużycie wody podczas codziennego użytkowania nawet o 50%.

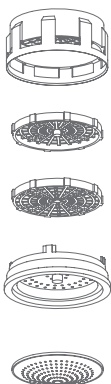

Perlator Cersanit Air

— BASIC —

napowietrza wypływający strumień wody, co korzystnie wpływa na funkcjonalność i komfort użytkowania baterii.

ŚWIAT BATERII CERSANIT – SEGMENT DESIGN

Linie **Cersanit DESIGN** tworzą 3 serie baterii: **LUVIO, MAYO i VIGO**. W każdej serii dostępna jest bateria:

- umywalkowa,
- wannowo-natryskowa,
- natryskowa,
- bidetowa.



UNIKALNY DESIGN

Formy organiczne, minimalistyczne i opływowe.



PERLATOR

Perlator Cersanit Water Save napowietrza wypływającą wodę, ograniczając zużycie wody do 6l/min.



KOREK KLIK-KLAK

Metalowy korek klik-klak w zestawie wpływa na estetykę i wygodę.



OSZCZĘDNOŚĆ ENERGII

Cersanit Thermo-Block zapobiegający poparzeniom.



GWARANCJA

10-letnia gwarancja na wszystkie elementy baterii.



OSZCZĘDNOŚĆ

50% oszczędności wody.



GŁOWICA

Niezawodna głowica ceramiczna, która zapewnia precyzyjną regulację strumienia wody i cichą pracę baterii.



CHROMOWANIE

Chromowanie Cersanit Super Shine zapewnia odporność na zarysowania i ścieranie.



WYGODA

Głowica Cersanit Water Save z 2-stopniowym mechanizmem regulacji natężenia strumienia wody.

•DESIGN•

Cersanit DESIGN

Armatura dla osób pragnących łączyć piękno z jakością



LUVIO



MAYO



VIGO

LUVIO



LUVIO

bateria umywalkowa stojąca,
jednouchwytowa, jednootworowa,
ze stałą wylewką, bez przełącznika



KOD KATALOGOWY	PAKOWANIE	WAGA	CENA NETTO	CENA BRUTTO
S951-051	8 szt.	1,72 kg	348,78 zł	429,00 zł



LUVIO

bateria wannowo-natryskowa ścienna,
jednouchwytowa, dwuotworowa,
ze stałą wylewką, z przełącznikiem



KOD KATALOGOWY	PAKOWANIE	WAGA	CENA NETTO	CENA BRUTTO
S951-012	8 szt.	1,72 kg	389,43 zł	479,00 zł



LUVIO

bateria natryskowa ścienna,
jednouchwytowa, dwuotworowa,
bez przełącznika



KOD KATALOGOWY	PAKOWANIE	WAGA	CENA NETTO	CENA BRUTTO
S951-037	8 szt.	1,72 kg	332,52 zł	409,00 zł



LUVIO

bateria bidetowa stojąca,
jednouchwytowa, jednootworowa,
ze stałą wylewką, bez przełącznika



KOD KATALOGOWY	PAKOWANIE	WAGA	CENA NETTO	CENA BRUTTO
S951-017	8 szt.	1,72 kg	332,52 zł	409,00 zł

•DESIGN•

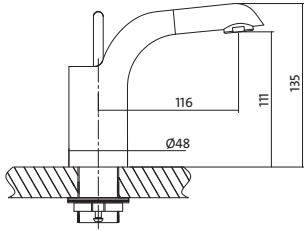

kolor: chrom
 grupa akustyczna: II
 klasa przepływu: Z
 wysokość baterii: 135 mm
 długość wylewki: 116 mm
 głowica: ceramiczna Cersanit Water Save 35 mm
 perlator: Cersanit Water Save
 mechanizm: Cersanit Thermo-Block
 korek: klik-klak G 1 ¼ cala
 wężyki przyłączeniowe: elastyczne G ¾ cala, długość 450 mm

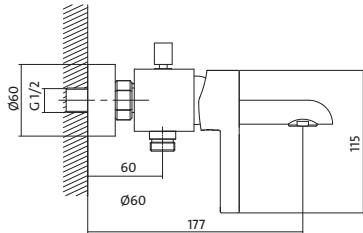

kolor: chrom
 grupa akustyczna: II
 klasa przepływu: S/S
 wysokość baterii: 115 mm
 długość wylewki: 177 mm
 głowica: ceramiczna Cersanit Water Save 40 mm
 perlator: Cersanit Air
 mechanizm: Cersanit Thermo-Block

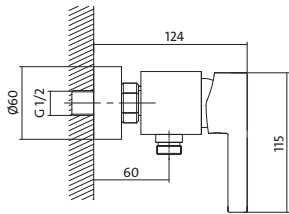

kolor: chrom
 grupa akustyczna: II
 klasa przepływu: B
 wysokość baterii: 115 mm
 głowica: ceramiczna Cersanit Water Save 40 mm
 mechanizm: Cersanit Thermo-Block

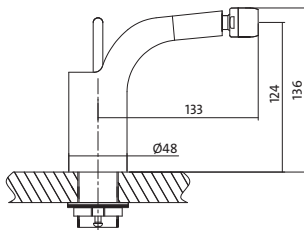

kolor: chrom
 grupa akustyczna: II
 klasa przepływu: Z
 wysokość baterii: 136 mm
 długość wylewki: 133 mm
 głowica: ceramiczna Cersanit Water Save 35 mm
 perlator: Cersanit Water Save
 mechanizm: Cersanit Thermo-Block
 korek: klik-klak G 1 ¼ cala
 wężyki przyłączeniowe: elastyczne G ¾ cala, długość 450 mm

MAYO



MAYO

bateria umywalkowa stojąca,
jednouchwytowa, jednootworowa,
ze stałą wylewką, bez przełącznika



KOD KATALOGOWY	PAKOWANIE	WAGA	CENA NETTO	CENA BRUTTO
S951-052	10 szt.	1,86 kg	348,78 zł	429,00 zł

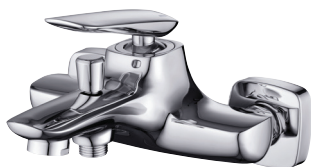

MAYO

bateria wannowo-natryskowa ścienna,
jednouchwytowa, dwuotworowa,
ze stałą wylewką, z przełącznikiem



KOD KATALOGOWY	PAKOWANIE	WAGA	CENA NETTO	CENA BRUTTO
S951-013	10 szt.	2,25 kg	389,43 zł	479,00 zł



MAYO

bateria natryskowa ścienna,
jednouchwytowa, dwuotworowa,
bez przełącznika



KOD KATALOGOWY	PAKOWANIE	WAGA	CENA NETTO	CENA BRUTTO
S951-038	10 szt.	1,61 kg	348,78 zł	429,00 zł



MAYO

bateria bidetowa stojąca,
jednouchwytowa, jednootworowa,
ze stałą wylewką, bez przełącznika



KOD KATALOGOWY	PAKOWANIE	WAGA	CENA NETTO	CENA BRUTTO
S951-018	10 szt.	1,69 kg	348,78 zł	429,00 zł

•DESIGN•

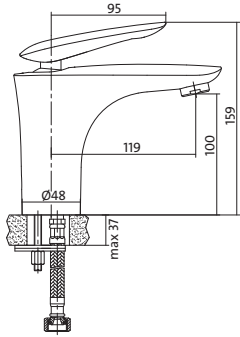

kolor: chrom
 grupa akustyczna: II
 klasa przepływu: Z
 wysokość baterii: 159 mm
 długość wylewki: 119 mm
 głowica: ceramiczna Cersanit Water Save 40 mm
 perlator: Cersanit Water Save
 mechanizm: Cersanit Thermo-Block
 korek: klik-klak G 1 ¼ cala
 wężyki przyłączeniowe: elastyczne G ¾ cala, długość 400 mm

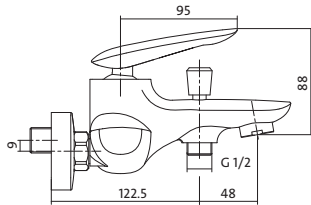

kolor: chrom
 grupa akustyczna: II
 klasa przepływu: B/B
 wysokość baterii: 88 mm
 długość wylewki: 171 mm
 głowica: ceramiczna Cersanit Water Save 40 mm
 perlator: Cersanit Air
 mechanizm: Cersanit Thermo-Block

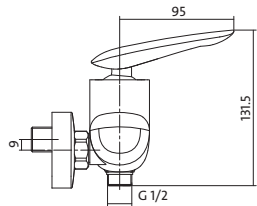

kolor: chrom
 grupa akustyczna: II
 klasa przepływu: B
 wysokość baterii: 132 mm
 głowica: ceramiczna Cersanit Water Save 40 mm
 mechanizm: Cersanit Thermo-Block

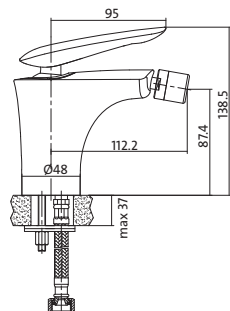

kolor: chrom
 grupa akustyczna: II
 klasa przepływu: Z
 wysokość baterii: 139 mm
 długość wylewki: 112 mm
 głowica: ceramiczna Cersanit Water Save 40 mm
 perlator: Cersanit Water Save
 mechanizm: Cersanit Thermo-Block
 korek: klik-klak G 1 ¼ cala
 wężyki przyłączeniowe: elastyczne G ¾ cala, długość 400 mm

VIGO



VIGO
bateria umywalkowa stojąca,
jednouchwytywa, jednootworowa,
ze stałą wylewką, bez przełącznika



KOD KATALOGOWY	PAKOWANIE	WAGA	CENA NETTO	CENA BRUTTO
S951-049	10 szt.	1,67 kg	283,74 zł	349,00 zł



VIGO
bateria wannowo-natryskowa ścienna,
jednouchwytywa, dwuotworowa,
ze stałą wylewką, z przełącznikiem



KOD KATALOGOWY	PAKOWANIE	WAGA	CENA NETTO	CENA BRUTTO
S951-010	10 szt.	1,94 kg	308,13 zł	379,00 zł



VIGO
bateria natryskowa ścienna,
jednouchwytywa, dwuotworowa,
bez przełącznika



KOD KATALOGOWY	PAKOWANIE	WAGA	CENA NETTO	CENA BRUTTO
S951-035	10 szt.	1,47 kg	283,74 zł	349,00 zł



VIGO
bateria bidetowa stojąca,
jednouchwytywa, jednootworowa,
ze stałą wylewką, bez przełącznika



KOD KATALOGOWY	PAKOWANIE	WAGA	CENA NETTO	CENA BRUTTO
S951-015	10 szt.	1,59 kg	283,74 zł	349,00 zł

•DESIGN•

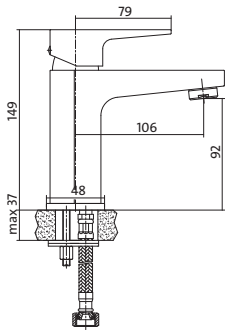

kolor: chrom
 grupa akustyczna: II
 klasa przepływu: Z
 wysokość baterii: 149 mm
 długość wylewki: 106 mm
 głowica: ceramiczna Cersanit Water Save 35 mm
 perlator: Cersanit Water Save
 mechanizm: Cersanit Thermo-Block
 korek: klik-klak G 1 ¼ cala
 wężyki przyłączeniowe: elastyczne G ¾ cala, długość 400 mm

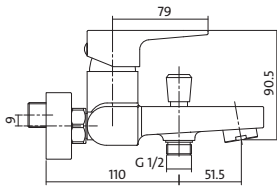

kolor: chrom
 grupa akustyczna: II
 klasa przepływu: B/B
 wysokość baterii: 91 mm
 długość wylewki: 162 mm
 głowica: ceramiczna Cersanit Water Save 35 mm
 perlator: Cersanit Air
 mechanizm: Cersanit Thermo-Block

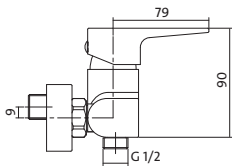

kolor: chrom
 grupa akustyczna: II
 klasa przepływu: B
 wysokość baterii: 90 mm
 głowica: ceramiczna Cersanit Water Save 35 mm
 mechanizm: Cersanit Thermo-Block

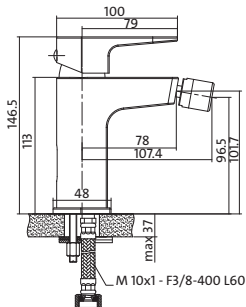

kolor: chrom
 grupa akustyczna: II
 klasa przepływu: Z
 wysokość baterii: 147 mm
 długość wylewki: 107 mm
 głowica: ceramiczna Cersanit Water Save 35 mm
 perlator: Cersanit Water Save
 mechanizm: Cersanit Thermo-Block
 korek: klik-klak G 1 ¼ cala
 wężyki przyłączeniowe: elastyczne G ¾ cala, długość 400 mm

ŚWIAT BATERII CERSANIT – SEGMENT SOLUTION

Linie **Cersanit SOLUTION** tworzy 8 serii armatury: **AVEDO, CROMO, ELIO, LUMI, MILLE, MILLE BLACK, MILLE WHITE, VERO**.
W każdej serii dostępna jest bateria:

- umywalkowa,
- wannowo-natryskowa,
- natryskowa.

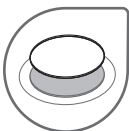

METALOWY KOREK

Metalowy korek zapewnia lepszą szczelność i trwałość.



PERLATOR

Perlator Cersanit Water Save napowietrza wypływającą wodę, ograniczając zużycie wody do 6 l/min.



GWARANCJA

7-letnia gwarancja na wszystkie elementy baterii.



OSZCZĘDNOŚĆ

50% oszczędności wody.



GŁOWICA

Niezawodna głowica ceramiczna, która zapewnia precyzyjną regulację strumienia wody i cichą pracę baterii.



CHROMOWANIE

Chromowanie Cersanit Super Shine zapewnia odporność na zarysowania i ścieranie.

→ SOLUTION ←

Cersanit SOLUTION

Armatura dla osób ceniących trwałość i oszczędność



AVEDO



CROMO

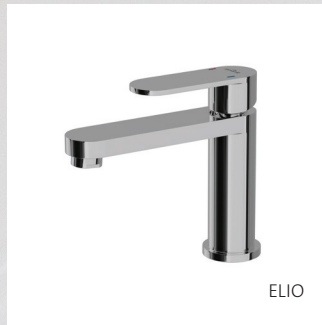

ELIO



LUMI



MILLE



MILLE BLACK



MILLE WHITE

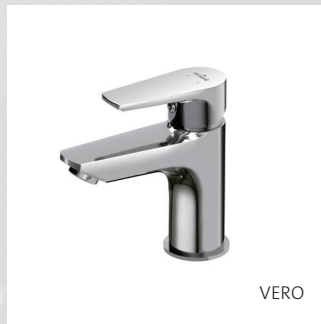

VERO

AVEDO



AVEDO

bateria umywalkowa stojąca, jednouchwytowa, jednootworowa, ze stałą wylewką, bez przetącznika



KOD KATALOGOWY	PAKOWANIE	WAGA	CENA NETTO	CENA BRUTTO
S951-044	12 szt.	1,74 kg	194,31 zł	239,00 zł



AVEDO

bateria wannowo-natryskowa ścienna, jednouchwytowa, dwuotworowa, ze stałą wylewką, z przetącznikiem



KOD KATALOGOWY	PAKOWANIE	WAGA	CENA NETTO	CENA BRUTTO
S951-014	8 szt.	1,54 kg	243,09 zł	299,00 zł



AVEDO

bateria natryskowa ścienna, jednouchwytowa, dwuotworowa, bez przetącznika



KOD KATALOGOWY	PAKOWANIE	WAGA	CENA NETTO	CENA BRUTTO
S951-030	8 szt.	1,31 kg	194,31 zł	239,00 zł

→ SOLUTION ←

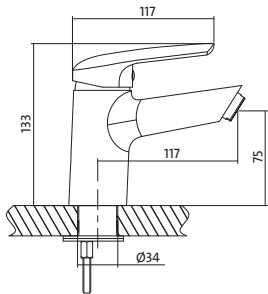

kolor: chrom
 grupa akustyczna: II
 klasa przepływu: Z
 wysokość baterii: 133 mm
 długość wylewki: 117 mm
 głowica: ceramiczna 40 mm
 perlator: Cersanit Water Save
 korek: metalowy G 1¼ cala
 wężyki przyłączeniowe: elastyczne G 3⁄8 cala, długość 450 mm

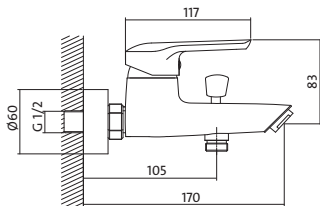

kolor: chrom
 grupa akustyczna: II
 klasa przepływu: S/S
 wysokość baterii: 83 mm
 długość wylewki: 170 mm
 głowica: ceramiczna 40 mm
 perlator: Cersanit Air

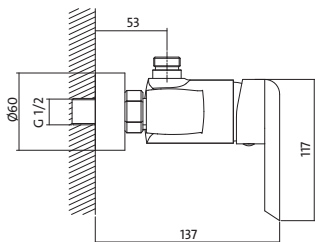

kolor: chrom
 grupa akustyczna: II
 klasa przepływu: S
 wysokość baterii: 117 mm
 głowica: ceramiczna 40 mm

CROMO



CROMO

bateria umywalkowa stojąca, jednouchwytowa, jednootworowa, ze stałą wylewką, bez przętcznika



KOD KATALOGOWY	PAKOWANIE	WAGA	CENA NETTO	CENA BRUTTO
S951-050	10 szt.	1,65 kg	243,09 zł	299,00 zł



CROMO

bateria wannowo-natryskowa ścienna, jednouchwytowa, dwuotworowa, ze stałą wylewką, z przętcznikiem



KOD KATALOGOWY	PAKOWANIE	WAGA	CENA NETTO	CENA BRUTTO
S951-011	10 szt.	1,9 kg	308,13 zł	379,00 zł



CROMO

bateria natryskowa ścienna, jednouchwytowa, dwuotworowa, bez przętcznika



KOD KATALOGOWY	PAKOWANIE	WAGA	CENA NETTO	CENA BRUTTO
S951-036	10 szt.	1,31 kg	243,09 zł	299,00 zł

→ SOLUTION ←

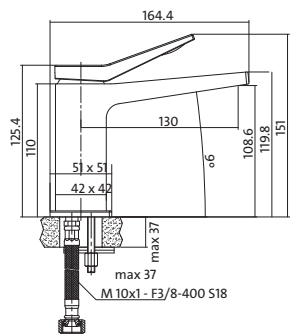

kolor: chrom
 grupa akustyczna: II
 klasa przepływu: Z
 wysokość baterii: 151 mm
 długość wylewki: 130 mm
 głowica: ceramiczna 25 mm
 perlator: Cersanit Water Save
 korek: metalowy G 1¼ cala
 wężyki przyłączeniowe: elastyczne G 3⁄8 cala, długość 400 mm

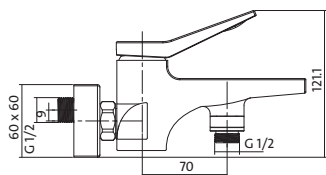

kolor: chrom
 grupa akustyczna: II
 klasa przepływu: A/S
 wysokość baterii: 121 mm
 długość wylewki: 192 mm
 głowica: ceramiczna 35 mm
 perlator: Cersanit Air

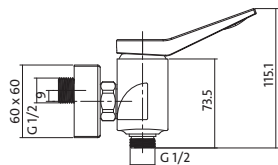

kolor: chrom
 grupa akustyczna: II
 klasa przepływu: B
 wysokość baterii: 115 mm
 głowica: ceramiczna 35 mm

ELIO



ELIO

bateria umywalkowa stojąca,
jednouchwytowa, jednotworowa,
ze stałą wylewką, bez przelącznika



KOD KATALOGOWY	PAKOWANIE	WAGA	CENA NETTO	CENA BRUTTO
S951-046	12 szt.	1,78 kg	243,09 zł	299,00 zł



ELIO

bateria wannowo-natryskowa ścienna,
jednouchwytowa, dwuotworowa,
ze stałą wylewką, z przelącznikiem



KOD KATALOGOWY	PAKOWANIE	WAGA	CENA NETTO	CENA BRUTTO
S951-007	4 szt.	2,86 kg	389,43 zł	479,00 zł



ELIO

bateria natryskowa ścienna,
jednouchwytowa, dwuotworowa,
bez przelącznika



KOD KATALOGOWY	PAKOWANIE	WAGA	CENA NETTO	CENA BRUTTO
S951-032	8 szt.	2,06 kg	308,13 zł	379,00 zł

→ SOLUTION ←

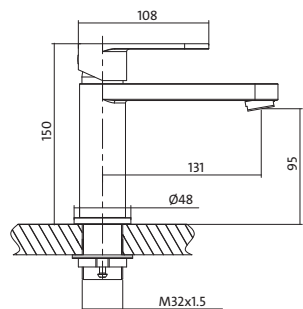

kolor: chrom
 grupa akustyczna: II
 klasa przepływu: Z
 wysokość baterii: 150 mm
 długość wylewki: 131 mm
 głowica: ceramiczna 25 mm
 perlator: Cersanit Water Save
 korek: metalowy G 1¼ cala
 wężyki przyłączeniowe: elastyczne G 3⁄8 cala, długość 450 mm

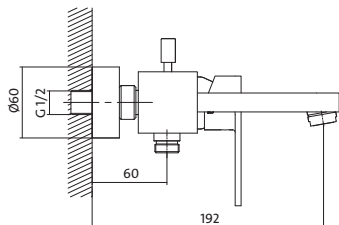

kolor: chrom
 grupa akustyczna: II
 klasa przepływu: S/S
 wysokość baterii: 105 mm
 długość wylewki: 192 mm
 głowica: ceramiczna 40 mm
 perlator: Cersanit Air

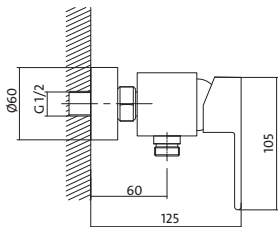

kolor: chrom
 grupa akustyczna: II
 klasa przepływu: S
 wysokość baterii: 105 mm
 głowica: ceramiczna 40 mm

LUMI



LUMI

bateria umywalkowa stojąca,
jednouchwytowa, jednootworowa,
ze stałą wylewką, bez przelącznika



KOD KATALOGOWY	PAKOWANIE	WAGA	CENA NETTO	CENA BRUTTO
S951-043	10 szt.	1,42 kg	178,05 zł	219,00 zł



LUMI

bateria wannowo-natryskowa ścienna,
jednouchwytowa, dwuotworowa,
ze stałą wylewką, z przelącznikiem



KOD KATALOGOWY	PAKOWANIE	WAGA	CENA NETTO	CENA BRUTTO
S951-005	10 szt.	1,6 kg	194,31 zł	239,00 zł



LUMI

bateria natryskowa ścienna,
jednouchwytowa, dwuotworowa,
bez przelącznika



KOD KATALOGOWY	PAKOWANIE	WAGA	CENA NETTO	CENA BRUTTO
S951-029	10 szt.	1,19 kg	178,05 zł	219,00 zł

→ SOLUTION ←

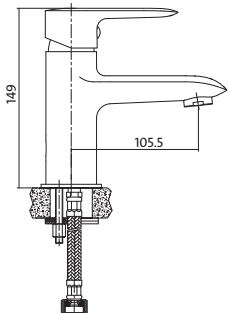

kolor: chrom
 grupa akustyczna: II
 klasa przepływu: Z
 wysokość baterii: 149 mm
 długość wylewki: 106 mm
 głowica: ceramiczna 35 mm
 perlator: Cersanit Water Save
 korek: metalowy G 1¼ cala
 wężyki przyłączeniowe: elastyczne G 3⁄8 cala, długość 450 mm

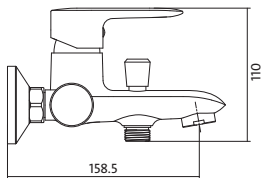

kolor: chrom
 grupa akustyczna: II
 klasa przepływu: B/B
 wysokość baterii: 110 mm
 długość wylewki: 159 mm
 głowica: ceramiczna 35 mm
 perlator: Cersanit Air

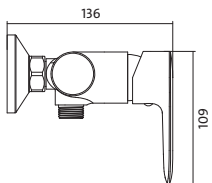

kolor: chrom
 grupa akustyczna: II
 klasa przepływu: B
 wysokość baterii: 109 mm
 głowica: ceramiczna 35 mm

MILLE



MILLE

bateria umywalkowa stojąca, jednouchwytowa, jednootworowa, ze stałą wylewką, bez przetącznika



KOD KATALOGOWY	PAKOWANIE	WAGA	CENA NETTO	CENA BRUTTO
S951-045	10 szt.	1,52 kg	201,63 zł	248,00 zł



MILLE

bateria wannowo-natryskowa ścienna, jednouchwytowa, dwuotworowa, ze stałą wylewką, z przetącznikiem



KOD KATALOGOWY	PAKOWANIE	WAGA	CENA NETTO	CENA BRUTTO
S951-006	10 szt.	1,76 kg	243,09 zł	299,00 zł



MILLE

bateria natryskowa ścienna, jednouchwytowa, dwuotworowa, bez przetącznika



KOD KATALOGOWY	PAKOWANIE	WAGA	CENA NETTO	CENA BRUTTO
S951-031	10 szt.	1,39 kg	201,63 zł	248,00 zł

→ SOLUTION ←

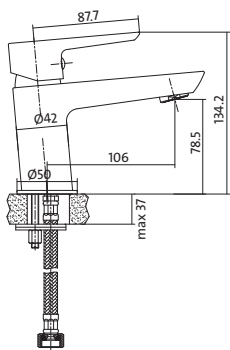

kolor:	chrom
grupa akustyczna:	II
klasa przepływu:	Z
wysokość baterii:	134 mm
długość wylewki:	106 mm
głowica:	ceramiczna 35 mm
perlator:	Cersanit Water Save
korek:	metalowy G 1¼ cala
wężyki przyłączeniowe:	elastyczne G 3⁄8 cala, długość 400 mm

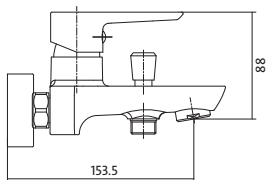

kolor:	chrom
grupa akustyczna:	II
klasa przepływu:	B/B
wysokość baterii:	88 mm
długość wylewki:	154 mm
głowica:	ceramiczna 35 mm
perlator:	Cersanit Air

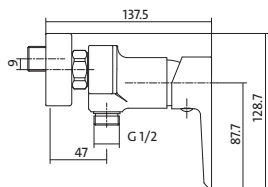

kolor:	chrom
grupa akustyczna:	II
klasa przepływu:	B
wysokość baterii:	129 mm
głowica:	ceramiczna 35 mm

MILLE BLACK



MILLE BLACK

bateria umywalkowa stojąca, jednouchwytowa, jednocierowa, ze stałą wylewką, bez przelącznika



KOD KATALOGOWY	PAKOWANIE	WAGA	CENA NETTO	CENA BRUTTO
S951-048	10 szt.	1,52 kg	300,00 zł	369,00 zł



MILLE BLACK

bateria wannowo-natryskowa ścienna, jednouchwytowa, dwucierowa, ze stałą wylewką, z przelącznikiem



KOD KATALOGOWY	PAKOWANIE	WAGA	CENA NETTO	CENA BRUTTO
S951-009	10 szt.	1,76 kg	397,56 zł	489,00 zł



MILLE BLACK

bateria natryskowa ścienna, jednouchwytowa, dwucierowa, bez przelącznika



KOD KATALOGOWY	PAKOWANIE	WAGA	CENA NETTO	CENA BRUTTO
S951-034	10 szt.	1,39 kg	300,00 zł	369,00 zł

→ SOLUTION ←

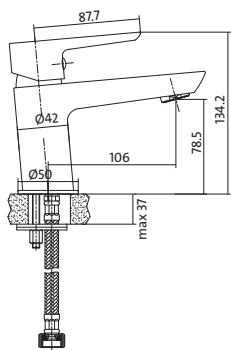

kolor: czarny/chrom
 grupa akustyczna: II
 klasa przepływu: Z
 wysokość baterii: 134 mm
 długość wylewki: 106 mm
 głowica: ceramiczna 35 mm
 perlator: Cersanit Water Save
 korek: metalowy G 1¼ cala
 wężyki przyłączeniowe: elastyczne G 3⁄8 cala, długość 400 mm

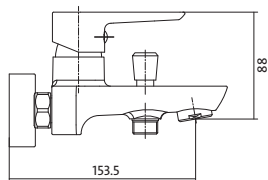

kolor: czarny/chrom
 grupa akustyczna: II
 klasa przepływu: B/B
 wysokość baterii: 88 mm
 długość wylewki: 154 mm
 głowica: ceramiczna 35 mm
 perlator: Cersanit Air

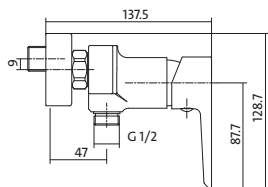

kolor: czarny/chrom
 grupa akustyczna: II
 klasa przepływu: B
 wysokość baterii: 129 mm
 głowica: ceramiczna 35 mm

MILLE WHITE



MILLE WHITE

bateria umywalkowa stojąca, jednouchwytowa, jednotworowa, ze stałą wylewką, bez przelącznika



KOD KATALOGOWY	PAKOWANIE	WAGA	CENA NETTO	CENA BRUTTO
S951-047	10 szt.	1,52 kg	300,00 zł	369,00 zł



MILLE WHITE

bateria wannowo-natryskowa ścienna, jednouchwytowa, dwuotworowa, ze stałą wylewką, z przelącznikiem



KOD KATALOGOWY	PAKOWANIE	WAGA	CENA NETTO	CENA BRUTTO
S951-008	10 szt.	1,76 kg	397,56 zł	489,00 zł



MILLE WHITE

bateria natryskowa ścienna, jednouchwytowa, dwuotworowa, bez przelącznika



KOD KATALOGOWY	PAKOWANIE	WAGA	CENA NETTO	CENA BRUTTO
S951-033	10 szt.	1,39 kg	300,00 zł	369,00 zł

→ SOLUTION ←

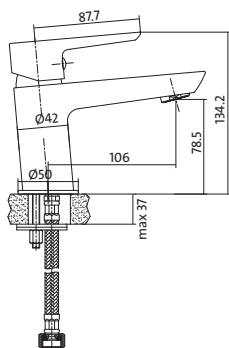

kolor: biały/chrom
 grupa akustyczna: II
 klasa przepływu: Z
 wysokość baterii: 134 mm
 długość wylewki: 106 mm
 głowica: ceramiczna 35 mm
 perlator: Cersanit Water Save
 korek: metalowy G 1¼ cala
 wężyki przyłączeniowe: elastyczne G 3⁄8 cala, długość 400 mm

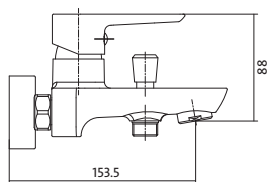

kolor: biały/chrom
 grupa akustyczna: II
 klasa przepływu: B/B
 wysokość baterii: 88 mm
 długość wylewki: 154 mm
 głowica: ceramiczna 35 mm
 perlator: Cersanit Air

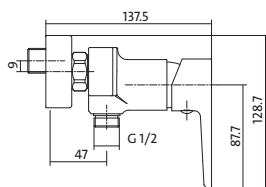

kolor: biały/chrom
 grupa akustyczna: II
 klasa przepływu: B
 wysokość baterii: 129 mm
 głowica: ceramiczna 35 mm

VERO



VERO
bateria umywalkowa stojąca,
jednouchwytowa, jednocierowa,
ze stałą wylewką, bez przełącznika



KOD KATALOGOWY	PAKOWANIE	WAGA	CENA NETTO	CENA BRUTTO
S951-042	10 szt.	1,44 kg	169,92 zł	209,00 zł



VERO
bateria wannowo-natryskowa ścienna,
jednouchwytowa, dwuotworowa,
ze stałą wylewką, z przełącznikiem



KOD KATALOGOWY	PAKOWANIE	WAGA	CENA NETTO	CENA BRUTTO
S951-004	10 szt.	1,59 kg	194,31 zł	239,00 zł



VERO
bateria natryskowa ścienna,
jednouchwytowa, dwuotworowa,
bez przełącznika



KOD KATALOGOWY	PAKOWANIE	WAGA	CENA NETTO	CENA BRUTTO
S951-028	10 szt.	1,16 kg	169,92 zł	209,00 zł

→ SOLUTION ←

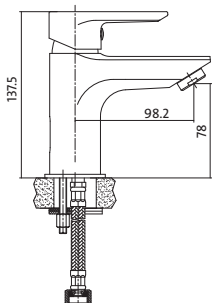

kolor: chrom
 grupa akustyczna: II
 klasa przepływu: Z
 wysokość baterii: 138 mm
 długość wylewki: 98 mm
 głowica: ceramiczna 35 mm
 perlator: Cersanit Water Save
 korek: metalowy G 1¼ cala
 wężyki przyłączeniowe: elastyczne G 3⁄8 cala, długość 400 mm

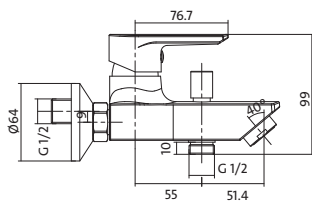

kolor: chrom
 grupa akustyczna: II
 klasa przepływu: S/B
 wysokość baterii: 99 mm
 długość wylewki: 106 mm
 głowica: ceramiczna 35 mm
 perlator: Cersanit Air

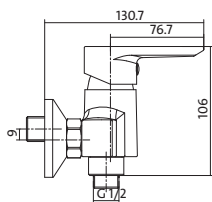

kolor: chrom
 grupa akustyczna: II
 klasa przepływu: B
 wysokość baterii: 106 mm
 głowica: ceramiczna 35 mm

ŚWIAT BATERII CERSANIT – SEGMENT BASIC

Linie **Cersanit BASIC** tworzą 3 serie baterii: **AMET, CARI i SIMI**. W prostych w formie i praktycznych w użytkowaniu seriach dostępne są 3 rodzaje baterii:

- umywalkowa,
- wannowo-natryskowa,
- natryskowa.



GWARANCJA

7-letnia gwarancja na wszystkie elementy baterii.



PERLATOR

Perlator Cersanit Air napowietrza wypływającą wodę, co korzystnie wpływa na komfort użytkowania baterii.



GŁOWICA

Niezawodna głowica ceramiczna, która zapewnia precyzyjną regulację strumienia wody i cichą pracę baterii.



CHROMOWANIE

Chromowanie Cersanit Super Shine zapewnia odporność na zarysowania i ścieranie.

— BASIC —



Cersanit BASIC
Armatura dla osób szukających uniwersalnych rozwiązań



AMET



CARI



SIMI

AMET



AMET

bateria umywalkowa stojąca, jednouchwytna, jednotworowa, ze stałą wylewką, bez przelącznika



KOD KATALOGOWY	PAKOWANIE	WAGA	CENA NETTO	CENA BRUTTO
S951-041	10 szt.	1,48 kg	137,40 zł	169,00 zł



AMET

bateria wannowo-natryskowa ścienna, jednouchwytna, dwuotworowa, ze stałą wylewką, z przelącznikiem



KOD KATALOGOWY	PAKOWANIE	WAGA	CENA NETTO	CENA BRUTTO
S951-003	10 szt.	1,56 kg	202,44 zł	249,00 zł



AMET

bateria natryskowa ścienna, jednouchwytna, dwuotworowa, bez przelącznika



KOD KATALOGOWY	PAKOWANIE	WAGA	CENA NETTO	CENA BRUTTO
S951-027	10 szt.	1,17 kg	137,40 zł	169,00 zł

BASIC

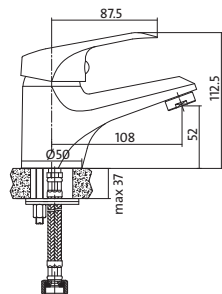

kolor: chrom
 grupa akustyczna: II
 klasa przepływu: A
 wysokość baterii: 113 mm
 długość wylewki: 108 mm
 głowica: ceramiczna 40 mm
 perlator: Cersanit Air
 korek: plastikowy G 1 ¼ cala
 wężyki przyłączeniowe: elastyczne G ¾ cala, długość 350 mm

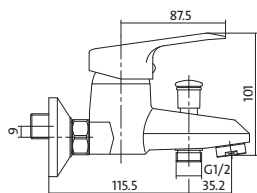

kolor: chrom
 grupa akustyczna: II
 klasa przepływu: B/B
 wysokość baterii: 101 mm
 długość wylewki: 151 mm
 głowica: ceramiczna 40 mm
 perlator: Cersanit Air

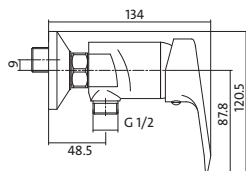

kolor: chrom
 grupa akustyczna: II
 klasa przepływu: B
 wysokość baterii: 121 mm
 głowica: ceramiczna 40 mm

CARI



CARI

bateria umywalkowa stojąca, jednouchwytowa, jednocierowowa, ze stałą wylewką, bez przełącznika



KOD KATALOGOWY	PAKOWANIE	WAGA	CENA NETTO	CENA BRUTTO
S951-040	12 szt.	1,36 kg	137,40 zł	169,00 zł



CARI

bateria wannowo-natryskowa ścienna, jednouchwytowa, dwuotworowa, ze stałą wylewką, z przełącznikiem



KOD KATALOGOWY	PAKOWANIE	WAGA	CENA NETTO	CENA BRUTTO
S951-002	8 szt.	1,58 kg	178,05 zł	219,00 zł



CARI

bateria natryskowa ścienna, jednouchwytowa, dwuotworowa, bez przełącznika



KOD KATALOGOWY	PAKOWANIE	WAGA	CENA NETTO	CENA BRUTTO
S951-026	8 szt.	1,26 kg	137,40 zł	169,00 zł

BASIC

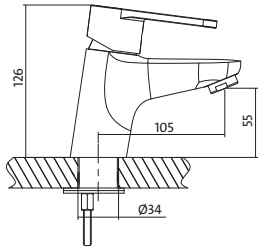

kolor:	chrom
grupa akustyczna:	II
klasa przepływu:	S
wysokość baterii:	126 mm
długość wylewki:	105 mm
głowica:	ceramiczna 35 mm
perlator:	Cersanit Air
korek:	plastikowy G 1 ¼ cala
wężyki przyłączeniowe:	elastyczne G 3/8 cala, długość 450 mm

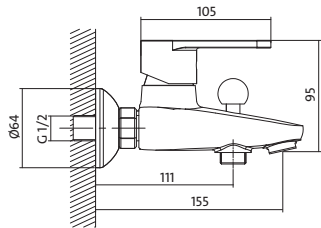

kolor:	chrom
grupa akustyczna:	II
klasa przepływu:	S/S
wysokość baterii:	95 mm
długość wylewki:	155 mm
głowica ceramiczna:	35 mm
perlator:	Cersanit Air

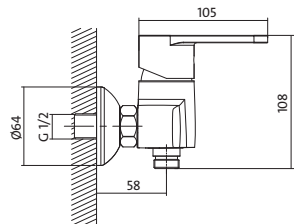

kolor:	chrom
grupa akustyczna:	II
klasa przepływu:	S
wysokość baterii:	108 mm
głowica ceramiczna:	35 mm

SIMI



SIMI
bateria umywalkowa stojąca,
jednouchwytna, jednootworowa,
ze stałą wylewką, bez przełącznika



KOD KATALOGOWY	PAKOWANIE	WAGA	CENA NETTO	CENA BRUTTO
S951-039	10 szt.	1,45 kg	137,40 zł	169,00 zł



SIMI
bateria wannowo-natryskowa ścienna,
jednouchwytna, dwuotworowa,
ze stałą wylewką, z przełącznikiem



KOD KATALOGOWY	PAKOWANIE	WAGA	CENA NETTO	CENA BRUTTO
S951-001	10 szt.	1,44 kg	169,92 zł	209,00 zł



SIMI
bateria natryskowa ścienna,
jednouchwytna, dwuotworowa,
bez przełącznika



KOD KATALOGOWY	PAKOWANIE	WAGA	CENA NETTO	CENA BRUTTO
S951-025	10 szt.	1,11 kg	137,40 zł	169,00 zł

BASIC

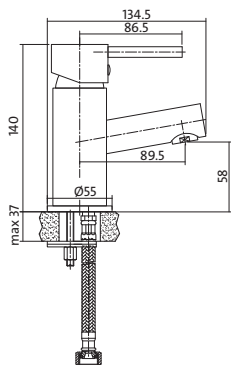

kolor:	chrom
grupa akustyczna:	II
klasa przepływu:	A
wysokość baterii:	140 mm
długość wylewki:	90 mm
głowica:	ceramiczna 40 mm
perlator:	Cersanit Air
korek:	plastikowy G 1 ¼ cala
wężyki przyłączeniowe:	elastyczne G 3/8 cala, długość 450 mm

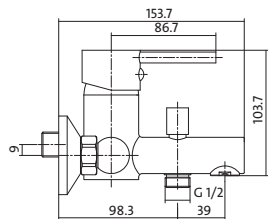

kolor:	chrom
grupa akustyczna:	II
klasa przepływu:	B/B
wysokość baterii:	104 mm
długość wylewki:	137 mm
głowica:	ceramiczna 40 mm
perlator:	Cersanit Air

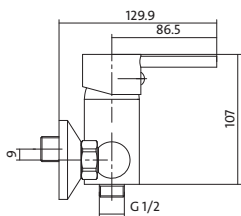

kolor:	chrom
grupa akustyczna:	II
klasa przepływu:	B
wysokość baterii:	107 mm
głowica:	ceramiczna 40 mm

ZESTAWY NATRYSKOWE

W ofercie Cersanit znajduje się 6 zestawów natryskowych. Wybrane baterie mają poniższe funkcjonalności:



EASY CLEAN – silikonowe wykończenie słuchawki ułatwiające usuwanie kamienia i osadów z mydła z jej powierzchni bez użycia środków chemicznych. Aby usunąć kamień wystarczy przesunąć palcem po silikonowych wykończeniach.



CERSANIT TURBO AIR – strumień wypływający ze słuchawki natryskowej jest dodatkowo napowietrzany, co zwiększa jego objętość, a zmniejsza zużycie wody.

Poszczególne natryski mają w zestawie:

WĄŻ PVC – wąż z wzmocnionego PVC i metalowymi końcówkami.

WĄŻ W OPLOCIE METALOWYM – wąż PVC z zewnętrzną warstwą metalową i metalowymi końcówkami.

DRAŻEK Z UCHWYTEM PRZESUWNYM – drążek metalowy chromowany z uchwytem na słuchawkę z możliwością regulacji wysokości jej położenia.

UCHWYT PUNKTOWY – plastikowy chromowany uchwyt na słuchawkę mocowany do ściany. Może posiadać możliwość regulacji kąta nachylenia słuchawki.

Zestawy natryskowe mają kilka funkcji słuchawki, które określają rodzaj i siłę strumienia wypływającej wody.



MASSAGE

Mocny jednostajny strumień pobudzający krążenie.



RAIN & BUBBLE

Połączenie standardowego strumienia z relaksującymi bąbelkami.



RAIN

Standardowy ciągły strumień na orzeźwienie.

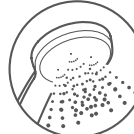

MIST

Odświeżająca wodna mgiełka, przypominająca bryzę.



RAIN & MASSAGE

Połączenie regularnego strumienia z energetyzującym masażem.



ECO

Ekologiczna wersja regularnego strumienia, ograniczająca zużycie wody.

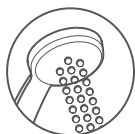

BUBBLE

Relaksujące krople dające wrażenia podobne do jacuzzi.



PAUSE

Funkcja zatrzymania strumienia wody, bez sięgania do baterii.



ZESTAWY NATRYSKOWE

ZESTAWY NATRYSKOWE



ATON
zestaw natryskowy
z uchwytem punktowym



KOD KATALOGOWY	PAKOWANIE	WAGA	CENA NETTO	CENA BRUTTO
S951-024	10 szt.	0,65 kg	47,97 zł	59,00 zł



MODI
zestaw natryskowy
z uchwytem punktowym

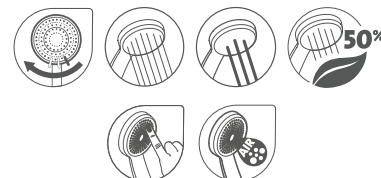

KOD KATALOGOWY	PAKOWANIE	WAGA	CENA NETTO	CENA BRUTTO
S951-023	10 szt.	0,69 kg	64,23 zł	79,00 zł



LANO
zestaw natryskowy
z uchwytem punktowym

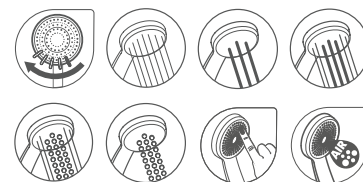

KOD KATALOGOWY	PAKOWANIE	WAGA	CENA NETTO	CENA BRUTTO
S951-022	10 szt.	0,74 kg	72,36 zł	89,00 zł

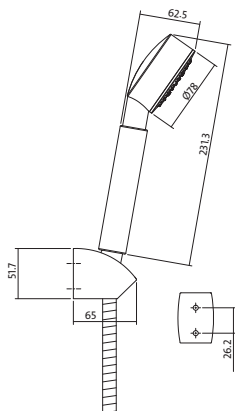

ZESTAW

słuchawka natrysku 1-funkcyjna
wąż metalowy 150 cm
uchwyt punktowy
zestaw montażowy

SŁUCHAWKA

średnica 8 cm
klasa przepływu B

WĄŻ

przewód natryskowy G 1/2 cala
stożek 23 x G 1/2 cala
długość 150 cm
powłoka metalowa
klasa 1

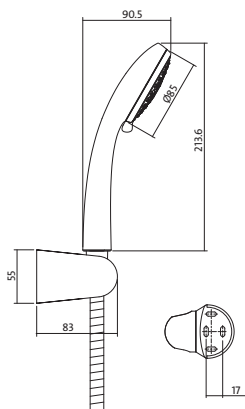

ZESTAW

słuchawka natrysku 3-funkcyjna
wąż metalowy 150 cm
uchwyt punktowy
zestaw montażowy

SŁUCHAWKA

średnica 8,5 cm
klasa przepływu Z

WĄŻ

przewód natryskowy G 1/2 cala
stożek 23 x G 1/2 cala
długość 150 cm
powłoka metalowa
klasa 1

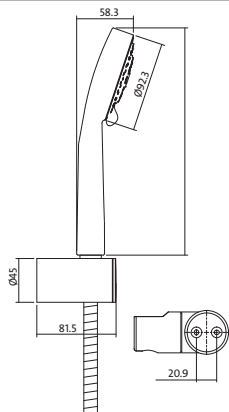

ZESTAW

słuchawka natrysku 5-funkcyjna
wąż metalowy 150 cm
uchwyt punktowy
zestaw montażowy

SŁUCHAWKA

średnica 8,5 cm
klasa przepływu Z

WĄŻ

przewód natryskowy G 1/2 cala
stożek 23 x G 1/2 cala
długość 150 cm
powłoka metalowa
klasa 1

ZESTAWY NATRYSKOWE



VIBE

zestaw natryskowy z drążkiem i uchwytem przesuwным



KOD KATALOGOWY	PAKOWANIE	WAGA	CENA NETTO	CENA BRUTTO
S951-021	10 szt.	1,14 kg	121,14 zł	149,00 zł



NENO

zestaw natryskowy z drążkiem i uchwytem przesuwным

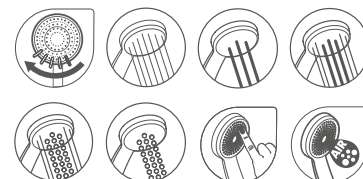

KOD KATALOGOWY	PAKOWANIE	WAGA	CENA NETTO	CENA BRUTTO
S951-019	10 szt.	1,39 kg	137,40 zł	169,00 zł



SENTI

zestaw natryskowy z drążkiem i uchwytem przesuwным

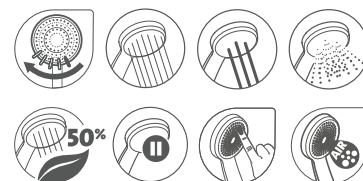

KOD KATALOGOWY	PAKOWANIE	WAGA	CENA NETTO	CENA BRUTTO
S951-020	10 szt.	1,46 kg	145,53 zł	179,00 zł

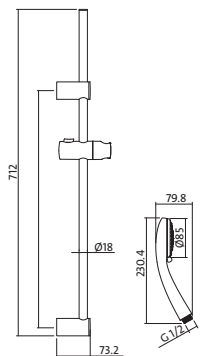

ZESTAW

słuchawka natrysku 3-funkcyjna,
wąż metalowy 150 cm
drążek metalowy z uchwytem przesuwным 70 cm
zestaw montażowy

SŁUCHAWKA

średnica 8,5 cm
klasa przepływu Z

WĄŻ

przewód natryskowy G 1/2 cala
stożek 23 x G 1/2 cala
długość 150 cm
powłoka metalowa
klasa 1

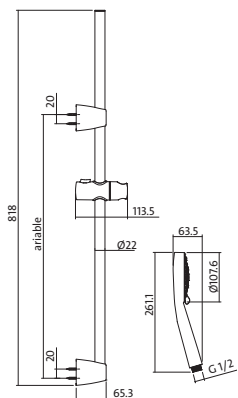

ZESTAW

słuchawka natrysku 5-funkcyjna
wąż metalowy 200 cm
drążek metalowy z uchwytem przesuwным 80 cm
zestaw montażowy

SŁUCHAWKA

średnica 10 cm
klasa przepływu A

WĄŻ

przewód natryskowy G 1/2 cala
stożek 23 x G 1/2 cala
długość 200 cm
powłoka metalowa
klasa 1

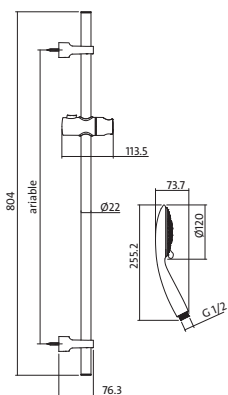

ZESTAW

słuchawka natrysku 5-funkcyjna
wąż PVC 200 cm
drążek metalowy z uchwytem przesuwным 80 cm
zestaw montażowy

SŁUCHAWKA

średnica 12 cm
klasa przepływu A

WĄŻ

przewód natryskowy G 1/2 cala
stożek 23 x G 1/2 cala
długość 200 cm
powłoka PCV
klasa 2

SPECYFIKACJA TECHNICZNA – SEGMENT DESIGN

ZASTOSOWANIE	KOD PRODUKTU	KOD EAN	opis baterii	gwarancja (liczba lat)	kolor	wysokość baterii (mm)	długość wylewki (mm)	rodzaj głowicy	średnica głowicy (mm)	perlator	korek	wężyki przyłączeniowe	klasa akustyczna	klasa akustyczna wartość	klasy przepływu	klasa przepływu wartość	ilość w opakowaniu zbiorczym (szt)
LUVIO																	
umywalkowa	S951-051	5902115702754	Bateria mechaniczna umywalkowa, jednocentrowa, jednouchwytywa stojąca ze stałą wylewką, bez przełącznika	10	chrom	135	116	ceramiczna Cersanit Water Save	35	Cersanit Water Save	korek klik-klak G 1¼ cala	elastyczne wężyki przyłączeniowe G ¾ cala	II	od 20 do 30 dB(A)	Z	poniżej 9 l/min	8
bidetowa	S951-017	5902115702419	Bateria mechaniczna bidetowa, jednocentrowa, jednouchwytywa stojąca ze stałą wylewką, bez przełącznika	10	chrom	136	133	ceramiczna Cersanit Water Save	35	Cersanit Water Save	korek klik-klak G 1¼ cala	elastyczne wężyki przyłączeniowe G ¾ cala	II	od 20 do 30 dB(A)	Z	poniżej 9 l/min	8
wannowo/ natryskowa	S951-012	5902115702365	Bateria mechaniczna wannowo/natryskowa, dwucentrowa, jednouchwytywa, ścienna ze stałą wylewką, z przełącznikiem	10	chrom	115	177	ceramiczna Cersanit Water Save	40	Cersanit Air	-	-	II	od 20 do 30 dB(A)	S/S	od 15 do 19,8 l/min od 15 do 19,8 l/min	8
natryskowa	S951-037	5902115702617	Bateria mechaniczna natryskowa, dwucentrowa, jednouchwytywa, ścienna, bez przełącznika	10	chrom	115	-	ceramiczna Cersanit Water Save	40	-	-	-	II	od 20 do 30 dB(A)	B	od 19,8 do 25,2 l/min	8
MAYO																	
umywalkowa	S951-052	5902115702761	Bateria mechaniczna umywalkowa, jednocentrowa, jednouchwytywa stojąca ze stałą wylewką, bez przełącznika	10	chrom	159	119	ceramiczna Cersanit Water Save	40	Cersanit Water Save	korek klik-klak G 1¼ cala	elastyczne wężyki przyłączeniowe G 3/8 cala	II	od 20 do 30 dB(A)	Z	poniżej 9 l/min	10
bidetowa	S951-018	5902115702426	Bateria mechaniczna bidetowa, jednocentrowa, jednouchwytywa stojąca ze stałą wylewką, bez przełącznika	10	chrom	139	112	ceramiczna Cersanit Water Save	40	Cersanit Water Save	korek klik-klak G 1¼ cala	elastyczne wężyki przyłączeniowe G 3/8 cala	II	od 20 do 30 dB(A)	Z	poniżej 9 l/min	10
wannowo/ natryskowa	S951-013	5902115702372	Bateria mechaniczna wannowo/natryskowa, dwucentrowa, jednouchwytywa, ścienna ze stałą wylewką, z przełącznikiem	10	chrom	88	171	ceramiczna Cersanit Water Save	40	Cersanit Air	-	-	II	od 20 do 30 dB(A)	B/B	od 19,8 do 25,2 l/min / od 19,8 do 25,2 l/min	10
natryskowa	S951-038	5902115702624	Bateria mechaniczna natryskowa, dwucentrowa, jednouchwytywa, ścienna, bez przełącznika	10	chrom	132	-	ceramiczna Cersanit Water Save	40	-	-	-	II	od 20 do 30 dB(A)	B	od 19,8 do 25,2 l/min	10

SPECYFIKACJA TECHNICZNA – SEGMENT DESIGN

ZASTOSOWANIE	KOD PRODUKTU	KOD EAN	opis baterii	gwarancja (liczba lat)	kolor	wysokość baterii (mm)	długość wylewki (mm)	rodzaj głowicy	średnica głowicy (mm)	perlator	korek	wężyki przyłączeniowe	klasa akustyczna	klasa akustyczna wartość	klasy przepływu	klasa przepływu wartość	ilość w opakowaniu zbiorczym (szt)
VIGO																	
umywalkowa	S951-049	5902115702730	Bateria mechaniczna umywalkowa, jednootworowa, jednouchwytywa stojąca ze stałą wylewką, bez przełącznika	10	chrom	149	106	ceramiczna Cersanit Water Save	35	Cersanit Water Save	korek klik-klak G 1/4 cala	elastyczne wężyki przyłączeniowe G 3/8 cala	II	od 20 do 30 dB(A)	Z	poniżej 9 l/min	10
bidetowa	S951-015	5902115702396	Bateria mechaniczna bidetowa, jednootworowa, jednouchwytywa stojąca ze stałą wylewką, bez przełącznika	10	chrom	147	107	ceramiczna Cersanit Water Save	35	Cersanit Water Save	korek klik-klak G 1/4 cala	elastyczne wężyki przyłączeniowe G 3/8 cala	II	od 20 do 30 dB(A)	Z	poniżej 9 l/min	10
wannowo/ natryskowa	S951-010	5902115702341	Bateria mechaniczna wannowo/natryskowa, dwuotworowa, jednouchwytywa, ścienna ze stałą wylewką, z przełącznikiem	10	chrom	90	162	ceramiczna Cersanit Water Save	35	Cersanit Air	–	–	II	od 20 do 30 dB(A)	B/B	od 19,8 do 25,2 l/min / od 19,8 do 25,2 l/min	10
natryskowa	S951-035	5902115702594	Bateria mechaniczna natryskowa, dwuotworowa, jednouchwytywa, ścienna, bez przełącznika	10	chrom	90	–	ceramiczna Cersanit Water Save	35	–	–	–	II	od 20 do 30 dB(A)	B	od 19,8 do 25,2 l/min	10

SPECYFIKACJA TECHNICZNA – SEGMENT SOLUTION

ZASTOSOWANIE	KOD PRODUKTU	KOD EAN	opis baterii	gwarancja (liczba lat)	kolor	wysokość baterii (mm)	długość wylewki (mm)	rodzaj głowicy	średnica głowicy (mm)	perlator	korek	wężyki przyłączeniowe	klasa akustyczna	klasa akustyczna wartość	klasy przepływu	klasa przepływu wartość	ilość w opakowaniu zbiorczym (szt)
AVEDO																	
umywalkowa	S951-044	5902115702686	Bateria mechaniczna umywalkowa, jednootworowa, jednouchwytywa, stojąca ze stałą wylewką, bez przelącznika	7	chrom	133	117	ceramiczna	40	Cersanit Water Save	korek metalowy G 1¼ cala	elastyczne wężyki przyłączeniowe G ¾ cala	II	od 20 do 30 dB(A)	Z	poniżej 9 l/min	8
wannowo/ natryskowa	S951-014	5902115702389	Bateria mechaniczna wannowo/natryskowa, dwuotworowa jednouchwytywa, ścienna ze stałą wylewką, z przelącznikiem	7	chrom	83	170	ceramiczna	40	Cersanit Air	–	–	II	od 20 do 30 dB(A)	S/S	od 15 do 19,8 l/min od 15 do 19,8 l/min	8
natryskowa	S951-030	5902115702549	Bateria mechaniczna natryskowa, dwuotworowa, jednouchwytywa, ścienna, bez przelącznika	7	chrom	117	–	ceramiczna	40	–	–	–	II	od 20 do 30 dB(A)	S	od 15 do 19,8 l/min	8
CROMO																	
umywalkowa	S951-050	5902115702747	Bateria mechaniczna umywalkowa, jednootworowa, jednouchwytywa, stojąca ze stałą wylewką, bez przelącznika	7	chrom	151	130	ceramiczna	25	Cersanit Water Save	korek metalowy G 1¼ cala	elastyczne wężyki przyłączeniowe G ¾ cala	II	od 20 do 30 dB(A)	Z	poniżej 9 l/min	10
wannowo/ natryskowa	S951-011	5902115702358	Bateria mechaniczna wannowo/natryskowa, dwuotworowa jednouchwytywa, ścienna ze stałą wylewką, z przelącznikiem	7	chrom	121	–	ceramiczna	35	Cersanit Air	–	–	II	od 20 do 30 dB(A)	A/S	od 15 do 19,8 l/min	10
natryskowa	S951-036	5902115702600	Bateria mechaniczna natryskowa, dwuotworowa jednouchwytywa, ścienna, bez przelącznika	7	chrom	115	–	ceramiczna	35	–	–	–	II	od 20 do 30 dB(A)	B	od 19,8 do 25,2 l/min	10
ELO																	
umywalkowa	S951-046	5902115702709	Bateria mechaniczna umywalkowa, jednootworowa, jednouchwytywa, stojąca ze stałą wylewką, bez przelącznika	7	chrom	150	131	ceramiczna	25	Cersanit Water Save	korek metalowy G 1¼ cala	elastyczne wężyki przyłączeniowe G ¾ cala	II	od 20 do 30 dB(A)	Z	poniżej 9 l/min	8
wannowo/ natryskowa	S951-007	5902115702310	Bateria mechaniczna wannowo/natryskowa, dwuotworowa jednouchwytywa, ścienna ze stałą wylewką, z przelącznikiem	7	chrom	105	192	ceramiczna	40	Cersanit Air	–	–	II	od 20 do 30 dB(A)	S/S	od 15 do 19,8 l/min / od 15 do 19,8 l/min	4
natryskowa	S951-032	5902115702563	Bateria mechaniczna natryskowa, dwuotworowa jednouchwytywa, ścienna, bez przelącznika	7	chrom	105	–	ceramiczna	40	–	–	–	II	od 20 do 30 dB(A)	S	od 15 do 19,8 l/min	4

SPECYFIKACJA TECHNICZNA – SEGMENT SOLUTION

ZASTOSOWANIE	KOD PRODUKTU	KOD EAN	opis baterii	gwarancja (liczba lat)	kolor	wysokość baterii (mm)	długość wylewki (mm)	rodzaj głowicy	średnica głowicy (mm)	perlator	korek	wężyki przyłączeniowe	klasa akustyczna	klasa akustyczna wartość	klasy przepływu	klasa przepływu wartość	ilość w opakowaniu zbiorczym (szt)
LUMI																	
umywalkowa	S951-043	5902115702679	Bateria mechaniczna umywalkowa, jednootworowa, jednouchwytytowa, stojąca ze stałą wylewką, bez przełącznika	7	chrom	149	106	ceramiczna	35	Cersanit Water Save	korek metalowy G 1/4 cala	elastyczne wężyki przyłączeniowe G 3/8 cala	II	od 20 do 30 dB(A)	Z	poniżej 9 l/min	10
wannowo/ natryskowa	S951-005	5902115702297	Bateria mechaniczna wannowo/natryskowa, dwuotworowa, jednouchwytytowa, ścienna ze stałą wylewką, z przełącznikiem	7	chrom	110	159	ceramiczna	35	Cersanit Air	–	–	II	od 20 do 30 dB(A)	B/B	od 19,8 do 25,2 l/min od 19,8 do 25,2 l/min	10
natryskowa	S951-029	5902115702532	Bateria mechaniczna natryskowa, dwuotworowa, jednouchwytytowa, ścienna, bez przełącznika	7	chrom	109	–	ceramiczna	35	–	–	–	II	od 20 do 30 dB(A)	B	od 19,8 do 25,2 l/min	10
MILLE																	
umywalkowa	S951-045	5902115702693	Bateria mechaniczna umywalkowa, jednootworowa, jednouchwytytowa, stojąca ze stałą wylewką, bez przełącznika	7	chrom	134	106	ceramiczna	35	Cersanit Water Save	korek metalowy G 1/4 cala	elastyczne wężyki przyłączeniowe G 3/8 cala	II	od 20 do 30 dB(A)	Z	poniżej 9 l/min	10
wannowo/ natryskowa	S951-006	5902115702303	Bateria mechaniczna wannowo/natryskowa, dwuotworowa, jednouchwytytowa, ścienna ze stałą wylewką, z przełącznikiem	7	chrom	88	154	ceramiczna	35	Cersanit Air	–	–	II	od 20 do 30 dB(A)	B/B	od 19,8 do 25,2 l/min / od 19,8 do 25,2 l/min	10
natryskowa	S951-031	5902115702556	Bateria mechaniczna natryskowa, dwuotworowa, jednouchwytytowa, ścienna, bez przełącznika	7	chrom	129	–	ceramiczna	35	–	–	–	II	od 20 do 30 dB(A)	B	od 19,8 do 25,2 l/min	10
MILLE BLACK																	
umywalkowa	S951-048	5902115702723	Bateria mechaniczna umywalkowa, jednootworowa, jednouchwytytowa, stojąca ze stałą wylewką, bez przełącznika	7	czarny/ chrom	134	106	ceramiczna	35	Cersanit Water Save	korek metalowy G 1/4 cala	elastyczne wężyki przyłączeniowe G 3/8 cala	II	od 20 do 30 dB(A)	Z	poniżej 9 l/min	10
wannowo/ natryskowa	S951-009	5902115702334	Bateria mechaniczna wannowo/natryskowa, dwuotworowa, jednouchwytytowa, ścienna ze stałą wylewką, z przełącznikiem	7	czarny/ chrom	88	154	ceramiczna	35	Cersanit Air	–	–	II	od 20 do 30 dB(A)	B/B	od 19,8 do 25,2 l/min / od 19,8 do 25,2 l/min	10
natryskowa	S951-034	5902115702587	Bateria mechaniczna natryskowa, dwuotworowa, jednouchwytytowa, ścienna, bez przełącznika	7	czarny/ chrom	129	–	ceramiczna	35	–	–	–	II	od 20 do 30 dB(A)	B	od 19,8 do 25,2 l/min	10

SPECYFIKACJA TECHNICZNA – SEGMENT SOLUTION

ZASTOSOWANIE	KOD PRODUKTU	KOD EAN	opis baterii	gwarancja (liczba lat)	kolor	wysokość baterii (mm)	długość wylewki (mm)	rodzaj głowicy	średnica głowicy (mm)	perlator	korek	wężyki przyłączeniowe	klasa akustyczna	klasa akustyczna wartość	klasy przepływu	klasa przepływu wartość	ilość w opakowaniu zbiorczym (szt)
MILLE WHITE																	
umywalkowa	S951-047	5902115702716	Bateria mechaniczna umywalkowa, jednootworowa, jednouchwytywa, stojąca ze stałą wylewką, bez przełącznika	7	biały/ chrom	134	106	ceramiczna	35	Cersanit Water Save	korek metalowy G 1¼ cala	elastyczne wężyki przyłączeniowe G ½ cala	II	od 20 do 30 dB(A)	Z	poniżej 9 l/min	10
wannowo/ natryskowa	S951-008	5902115702327	Bateria mechaniczna wannowo/natryskowa, dwuotworowa, jednouchwytywa, ścienna ze stałą wylewką, z przełącznikiem	7	biały/ chrom	88	154	ceramiczna	35	Cersanit Air	–	–	II	od 20 do 30 dB(A)	B/B	od 19,8 do 25,2 l/min / od 19,8 do 25,2 l/min	10
natryskowa	S951-033	5902115702570	Bateria mechaniczna natryskowa, dwuotworowa, jednouchwytywa, ścienna, bez przełącznika	7	biały/ chrom	129	–	ceramiczna	35	–	–	–	II	od 20 do 30 dB(A)	B	od 19,8 do 25,2 l/min	10
VERO																	
umywalkowa	S951-042	5902115702662	Bateria mechaniczna umywalkowa, jednootworowa, jednouchwytywa, stojąca ze stałą wylewką, bez przełącznika	7	chrom	138	98	ceramiczna	35	Cersanit Water Save	korek metalowy G 1¼ cala	elastyczne wężyki przyłączeniowe G ½ cala	II	od 20 do 30 dB(A)	Z	poniżej 9 l/min	10
wannowo/ natryskowa	S951-004	5902115702280	Bateria mechaniczna wannowo/natryskowa, dwuotworowa, jednouchwytywa, ścienna ze stałą wylewką, z przełącznikiem	7	chrom	99	106	ceramiczna	35	Cersanit Air	–	–	II	od 20 do 30 dB(A)	S/B	od 15 do 19,8 l/min / od 19,8 do 25,2 l/min	10
natryskowa	S951-028	5902115702525	Bateria mechaniczna natryskowa, dwuotworowa, jednouchwytywa, ścienna, bez przełącznika	7	chrom	106	–	ceramiczna	35	–	–	–	II	od 20 do 30 dB(A)	B	od 19,8 do 25,2 l/min	10

SPECYFIKACJA TECHNICZNA – SEGMENT BASIC

ZASTOSOWANIE	KOD PRODUKTU	KOD EAN	opis baterii	gwarancja (liczba lat)	kolor	wysokość baterii (mm)	długość wylewki (mm)	rodzaj głowicy	średnica głowicy (mm)	perlator	korek	wężyki przyłączeniowe	klasa akustyczna	klasa akustyczna wartość	klasy przepływu	klasa przepływu wartość	ilość w opakowaniu zbiorczym (szt.)
AMET																	
umywalkowa	S951-041	5902115702655	Bateria mechaniczna umywalkowa, jednootworowa, jednouchwytytowa, stojąca ze stałą wylewką, bez przelącznika	7	chrom	112	108	ceramiczna	40	Cersanit Air	korek plastikowy G 1¼ cala	elastyczne wężyki przyłączeniowe G ¾ cala	II	od 20 do 30 dB(A)	A	od 9 do 15 l/min	10
wannowo/ natryskowa	S951-003	5902115702273	Bateria mechaniczna wannowo/natryskowa, dwuotworowa, jednouchwytytowa, ścienna ze stałą wylewką, z przelącznikiem	7	chrom	101	151	ceramiczna	40	Cersanit Air	–	–	II	od 20 do 30 dB(A)	B/B	od 19,8 do 25,2 l/min od 19,8 do 25,2 l/min	10
natryskowa	S951-027	5902115702518	Bateria mechaniczna natryskowa, dwuotworowa, jednouchwytytowa, ścienna, bez przelącznika	7	chrom	120	–	ceramiczna	40	–	–	–	II	od 20 do 30 dB(A)	B	od 19,8 do 25,2 l/min	10
CARI																	
umywalkowa	S951-040	5902115702648	Bateria mechaniczna umywalkowa, jednootworowa, jednouchwytytowa, stojąca ze stałą wylewką, bez przelącznika	7	chrom	126	105	ceramiczna	35	Cersanit Air	korek plastikowy G 1¼ cala	elastyczne wężyki przyłączeniowe G ¾ cala	II	od 20 do 30 dB(A)	S	od 15 do 19,8 l/min	8
wannowo/ natryskowa	S951-002	5902115702266	Bateria mechaniczna wannowo/natryskowa, dwuotworowa, jednouchwytytowa, ścienna ze stałą wylewką, z przelącznikiem	7	chrom	95	155	ceramiczna	35	Cersanit Air	–	–	II	od 20 do 30 dB(A)	S/S	od 15 do 19,8 l/min od 15 do 19,8 l/min	8
natryskowa	S951-026	5902115702501	Bateria mechaniczna natryskowa, dwuotworowa, jednouchwytytowa, ścienna, bez przelącznika	7	chrom	108	–	ceramiczna	35	–	–	–	II	od 20 do 30 dB(A)	S	od 15 do 19,8 l/min	8
SIMI																	
umywalkowa	S951-039	5902115702631	Bateria mechaniczna umywalkowa, jednootworowa, jednouchwytytowa, stojąca ze stałą wylewką, bez przelącznika	7	chrom	140	90	ceramiczna	40	Cersanit Air	korek plastikowy G 1¼ cala	elastyczne wężyki przyłączeniowe G ¾ cala	II	od 20 do 30 dB(A)	A	od 9 do 15 l/min	10
wannowo/ natryskowa	S951-001	5902115702259	Bateria mechaniczna wannowo/natryskowa, dwuotworowa, jednouchwytytowa, ścienna ze stałą wylewką, z przelącznikiem	7	chrom	104	137	ceramiczna	40	Cersanit Air	–	–	II	od 20 do 30 dB(A)	B/B	od 19,8 do 25,2 l/min od 19,8 do 25,2 l/min	10
natryskowa	S951-025	5902115702495	Bateria mechaniczna natryskowa, dwuotworowa, jednouchwytytowa, ścienna, bez przelącznika	7	chrom	107	–	ceramiczna	40	–	–	–	II	od 20 do 30 dB(A)	B	od 19,8 do 25,2 l/min	10

NARODOWY INSTYTUT ZDROWIA PUBLICZNEGO
- PAŃSTWOWY ZAKŁAD HIGIENY
NATIONAL INSTITUTE OF PUBLIC HEALTH
- NATIONAL INSTITUTE OF HYGIENE
ZAKŁAD HIGIENY ŚRODOWISKA
DEPARTMENT OF ENVIRONMENTAL HYGIENE

24 Chocimska 60-791 Warszawa • Phone (22) 6421334; (22) 6421349 • Fax (22) 6421287 • e-mail: rok-ohk@pzh.gov.pl

ATEST HIGIENICZNY HK/W/0905/01/2015
HYGIENIC CERTIFICATE ORIGINAL

Wytwór / produkt: **Zestawy natryskowe - słuchawki przysłuchowe, przewody natryskowe oraz akcesoria**

Zawierający / containing: **ABS, PA, PE, mosiądz, PCM, NBR**

Przeznaczony do / destined: **montażu w instalacjach służących do przesyłania wody przeterminowanej do spożycia przez ludzi w budynkach mieszkalnych i użyteczności publicznej, w tym w łazienkach, obiektach szpitali i domów**

Wymieniony wytwór produkt odpowiada wymaganiom higienicznym przy spełnieniu następujących warunków / is acceptable according to hygienic criteria with the following conditions:
Atest nie dotyczy parametrów technicznych i metod użytkowych produktu.
Hygienic certificate does not apply to technical parameters and safety of the product.
W przypadku montażu zestawów natryskowych w obiektach służby zdrowia, należy kierować się wymaganiem rozporządzenia Ministra Zdrowia z dnia 28 czerwca 2012r. (Dz.U.2012. 738 z 29 czerwca 2012r.) w sprawie szczególnych wymagań, jakim powinny odpowiadać pomieszczenia i urządzenia podmiotu wykonującego działalność leczniczą.

Wytwórca / producer: **Wyproduковано w Chinach dla ROVESE S.A. 25-323 Kielce Al. Solidarności 36**

Niniejszy dokument wydano na wniosek / this certificate issued for: **ROVESE S.A. 25-323 Kielce Al. Solidarności 36**

Atest może być zmieniony lub unieważniony po przedstawieniu stosownych dowodów przez zainteresowaną stronę. Niniejszy atest traci ważność po 2018-09-29 lub w przypadku zmian w recepturze albo w technologii wytworzenia wyrobu.
The certificate may be corrected or cancelled after appropriate notification. The certificate loses its validity after 2018-09-29 or in the case of changes in composition or in technology of production.

Data wydania atestu higienicznego: 29 września 2015
The date of issue of the certificate: 29th September 2015

Przeznaczony do: **Kierownik Zakładu Higieny Środowiska**
Wzrost: **Bożenna Polowska**

www.pzh.gov.pl

rove-se

DEKLARACJA ZGODNOŚCI NR 6/AS/RVS

1. Producent wyrobu budowlanego: **ROVESE S.A.; AL. Solidarności 36; 25-323 Kielce**
2. Adres zakładu produkcyjnego: **Tianyuan, Cixi, 777 Yu'An Rd., China**
3. Nazwa wyrobu budowlanego:
Rączki natrysków i wyloty natrysków (Zestawy natryskowe) modele ATON,MODI, LANO,VIBE,MENO,SENTI
4. Klasyfikacja statystyczna wyrobu budowlanego: **PKWU 25.13.30-59-90**
5. Przeznaczenie i zakres stosowania wyrobu budowlanego:
Do montażu w instalacjach wodociagowych w budynkach mieszkalnych , przemysłowych , służby zdrowia , użyteczności publicznej i zakładach usługowych jako wyposażenie i uzupełnienie armatury sanitarnej.
5. Specyfikacja techniczna:
PN-EN 1113:2015 – Armatura Sanitarna. Przewody natryskowe do armatury sanitarnej do systemu zasilania typu 1 i 2. Ogólne wymagania techniczne.
PN-EN 1112:2008 – Armatura Sanitarna. Wyloty natrysków do armatury sanitarnej do systemu zasilania.
6. Deklarowane cechy techniczne typu wyrobu budowlanego:
Zalecana temperatura ≤ 65°C
Zalecane ciśnienie dynamiczne 0,1 - 0,5MPa (1 - 5 bar)
Klasa przepływu i grupa akustyczna – zgodnie z deklaracją na wyrobie i etykiecie
7. Nazwa i numer akredytowanej jednostki certyfikującej lub laboratorium oraz numer certyfikatu lub numer raportu z badań typu, jeżeli taka jednostka brała udział w zastosowanym systemie oceny zgodności wyrobu budowlanego –nie dotyczy

Deklaruję z pełną odpowiedzialnością, że wyrob budowlany jest zgodny ze specyfikacją techniczną wskazaną w pkt 5.

Kielce 01.10.2015
(podpis - data wystawienia)

QUALITY SYSTEMS MANAGER
Joanna Grzebina
(imie, nazwisko - podpis osoby odpowiedzialnej)

ROVESE S.A.
25-323 Kielce, Al. Solidarności 36
tel.: +48 22 642 13 34
fax: +48 22 642 13 33
www.rove-se.com
www.pzh.gov.pl

NIP 584-000-1426
Regon 140811190

Kraj: Rosja
Kraj: Rosja
Miejscowość: Chocimska 60
Ulica: Chocimska 60
Kod pocztowy: 60-791

Reg. Regionalny w Warszawie
Kraj: Rosja
Kraj: Rosja
Miejscowość: Chocimska 60
Ulica: Chocimska 60
Kod pocztowy: 60-791

Reg. Regionalny w Warszawie
Kraj: Rosja
Kraj: Rosja
Miejscowość: Chocimska 60
Ulica: Chocimska 60
Kod pocztowy: 60-791

rove-se

DEKLARACJA ZGODNOŚCI NR 4/AS/RVS

1. Producent wyrobu budowlanego: **ROVESE S.A.; AL. Solidarności 36; 25-323 Kielce**
2. Adres zakładu produkcyjnego:
Fengdu Road (west) No.36, Tangxia Town, Rui'an , Zhejiang, China;
Yuhan Sci-tech Industrial Area, Qinggang Town(Xiaojia), Zhejiang, China
3. Nazwa wyrobu budowlanego:
Baterie mechaniczne (PN 10) stojące i ściennie, umywalkowe i bidetowe wraz z wężkami przyłączanymi, wannowe, przysłuchowe, wannowe, przysłuchowe- serie SIMU,CARLI,BIET,VERO,LUMI,AWEDO,MILLE,ELIJO,VIGO,CROMO,LUDOVIO,MAYO
4. Klasyfikacja statystyczna wyrobu budowlanego: **PKWU 26.14.12.0**
5. Przeznaczenie i zakres stosowania wyrobu budowlanego:
Do montażu w instalacjach wodociagowych w budynkach mieszkalnych , przemysłowych , służby zdrowia, użyteczności publicznej i zakładach usługowych.
5. Specyfikacja techniczna:
PN-EN 817:2008 – Armatura Sanitarna. Baterie mechaniczne (PN10): Ogólne wymagania techniczne
PN-EN 13618:2011 – Węże przyłączeniowe elastyczne w instalacjach wody pitnej – Wymagania funkcjonalne i metody badań
6. Deklarowane cechy techniczne typu wyrobu budowlanego:
Zalecana temperatura ≤ 65°C
Zalecane ciśnienie dynamiczne 0,1 - 0,5MPa (1 - 5 bar)
Klasa przepływu i grupa akustyczna – zgodnie z deklaracją na wyrobie i etykiecie.
7. Nazwa i numer akredytowanej jednostki certyfikującej lub laboratorium oraz numer certyfikatu lub numer raportu z badań typu, jeżeli taka jednostka brała udział w zastosowanym systemie oceny zgodności wyrobu budowlanego –nie dotyczy

Deklaruję z pełną odpowiedzialnością, że wyrob budowlany jest zgodny ze specyfikacją techniczną wskazaną w pkt 5.

Kielce 01.10.2015
(podpis - data wystawienia)

QUALITY SYSTEMS MANAGER
Joanna Grzebina
(imie, nazwisko - podpis osoby odpowiedzialnej)

ROVESE S.A.
25-323 Kielce, Al. Solidarności 36
tel.: +48 22 642 13 34
fax: +48 22 642 13 33
www.rove-se.com
www.pzh.gov.pl

NIP 584-000-1426
Regon 140811190

Kraj: Rosja
Kraj: Rosja
Miejscowość: Chocimska 60
Ulica: Chocimska 60
Kod pocztowy: 60-791

Reg. Regionalny w Warszawie
Kraj: Rosja
Kraj: Rosja
Miejscowość: Chocimska 60
Ulica: Chocimska 60
Kod pocztowy: 60-791















Reg. Regionalny w Warszawie
Kraj: Rosja
Kraj: Rosja
Miejscowość: Chocimska 60
Ulica: Chocimska 60
Kod pocztowy: 60-791

















Nasze produkty spełniają wszystkie niezbędne normy jakościowe i higieniczne. Produkty posiadają wszelkie deklaracje zgodności.

CZĘŚCI ZAMIENNE, SYFONY















CZĘŚCI ZAMIENNE, SYFONY











































NAZWA	KOD KATALOGOWY	CENA NETTO	CENA BRUTTO
SYFONY			
SYFON DO UMYWALKI BUTELKOWY UNIWERSALNY BEZ SPUSTU CHROM	K97-014	62,60	77,00
SYFON DO UMYWALKI BUTELKOWY NISKI BEZ SPUSTU	K97-125	17,89	22,00
SYFON AURO CHROM DEKORACYJNY OWALNY	K99-0113	80,49	99,00
SYFON LUPI CHROM BUTELKOWY	K99-0111	64,23	79,00
SYFON DO BIDETU RUROWY	K97-114	22,76	28,00
PÓŁSYFON DO BIDETU BUTELKOWY CHROM	K97-015	62,60	77,00
SYFON DO PISUARU BUTELKOWY MIMOŚRODOWY	K97-016	35,77	44,00
SYFON DO PISUARU PODTYNKOWY POZIOMY	K97-115	62,60	77,00
SYFON DO PISUARU PODTYNKOWY PIONOWY	K97-116	62,60	77,00
SYFON WANNOWY AUTOMAT	S904-004	76,02	93,50
SYFON BRODZIKOWY 821/50	S904-002	54,07	66,51
SYFON BRODZIKOWY 90	S904-006	93,90	115,50

NAZWA	KOD KATALOGOWY	PRZEZNACZENIE	SERIE	CENA NETTO	CENA BRUTTO
AUTOMATYCZNE KORKI					
AUTOMATYCZNY KOREK KLIK-KLAK	S951-125		uniwersalny	52,03	64,00
AUTOMATYCZNY KOREK METALOWY	S951-124		uniwersalny	43,90	54,00
AUTOMATYCZNY KOREK PLASTIKOWY	S951-126		uniwersalny	23,58	29,00
ELASTYCZNE WĘŻYKI PRZYŁĄCZENIOWE					
ELASTYCZNY WĘŻYK PRZYŁĄCZENIOWY 40 CM	S951-121		uniwersalny	23,58	29,00
ELASTYCZNY WĘŻYK PRZYŁĄCZENIOWY 45 CM	S951-122		uniwersalny	27,64	34,00
GŁOWICE BATERII					
GŁOWICA BATERII AMET Z PIERŚCIENIEM	S951-069		Amet	23,58	29,00
GŁOWICA BATERII AVEDO Z PIERŚCIENIEM	S951-072		Avedo	27,64	34,00
GŁOWICA BATERII CARI Z PIERŚCIENIEM	S951-068		Cari	27,64	34,00
GŁOWICA BATERII UMYWALKOWEJ CROMO Z PIERŚCIENIEM	S951-077		Cromo	31,71	39,00
GŁOWICA BATERII WANNOWO-NATRYSKOWEJ I NATRYSKOWEJ CROMO Z PIERŚCIENIEM	S951-078		Cromo	31,71	39,00
GŁOWICA BATERII UMYWALKOWEJ ELIO Z PIERŚCIENIEM	S951-075		Elio	31,71	39,00
GŁOWICA BATERII WANNOWO-NATRYSKOWEJ I NATRYSKOWEJ ELIO Z PIERŚCIENIEM	S951-076		Elio	31,71	39,00
GŁOWICA BATERII LUMI Z PIERŚCIENIEM	S951-071		Lumi	23,58	29,00
GŁOWICA BATERII UMYWALKOWEJ I BIDETOWEJ LUVIO Z PIERŚCIENIEM	S951-139		Luvio	39,84	49,00
GŁOWICA BATERII WANNOWO-NATRYSKOWEJ I NATRYSKOWEJ LUVIO Z PIERŚCIENIEM	S951-141		Luvio	39,84	49,00

NAZWA	KOD KATALOGOWY	PRZEZNACZENIE	SERIE	CENA NETTO	CENA BRUTTO
GŁOWICA BATERII MAYO Z PIERŚCIENIEM	S951-080		Mayo	39,84	49,00
GŁOWICA BATERII WANNOWO-NATRYSKOWEJ I NATRYSKOWEJ MILLE Z PIERŚCIENIEM	S951-074		Mille, Mille Black, Mille White	27,64	34,00
GŁOWICA BATERII UMYWALKOWEJ MILLE Z PIERŚCIENIEM	S951-073		Mille, Mille Black, Mille White	27,64	34,00
GŁOWICA BATERII SIMI Z PIERŚCIENIEM	S951-067		Simi	23,58	29,00
GŁOWICA BATERII VERO Z PIERŚCIENIEM	S951-070		Vero	23,58	29,00
GŁOWICA BATERII VIGO Z PIERŚCIENIEM	S951-079		Vigo	39,84	49,00
KOMPLETY MONTAŻOWE					
KOMPLET MONTAŻOWY BATERII UMYWALKOWEJ I BIDETOWEJ AMET/VERO/LUMI/MILLE/VIGO	S951-093		Amet, Lumi, Mille, Mille Black, Mille White, Vero, Vigo	31,71	39,00
KOMPLET MONTAŻOWY BATERII WANNOWO-NATRYSKOWEJ I NATRYSKOWEJ SIMI/AMET/VERO/LUMI	S951-090		Amet, Lumi, Simi, Vero	47,97	59,00
KOMPLET MONTAŻOWY BATERII WANNOWO-NATRYSKOWEJ I NATRYSKOWEJ AVEDO/ELIO/LUVIO	S951-095		Avedo, Elio, Luvio	47,97	59,00
KOMPLET MONTAŻOWY BATERII UMYWALKOWEJ CARI/AVEDO	S951-091		Avedo, Cari	31,71	39,00
KOMPLET MONTAŻOWY BATERII WANNOWO-NATRYSKOWEJ I NATRYSKOWEJ CARI	S951-092		Cari	47,97	59,00
KOMPLET MONTAŻOWY BATERII UMYWALKOWEJ CROMO	S951-097		Cromo	31,71	39,00
KOMPLET MONTAŻOWY BATERII WANNOWO-NATRYSKOWEJ I NATRYSKOWEJ CROMO	S951-098		Cromo	47,97	59,00
KOMPLET MONTAŻOWY BATERII UMYWALKOWEJ I BIDETOWEJ ELIO/LUVIO	S951-094		Elio, Luvio	31,71	39,00
KOMPLET MONTAŻOWY BATERII WANNOWO-NATRYSKOWEJ I NATRYSKOWEJ MAYO	S951-105		Mayo	47,97	59,00
KOMPLET MONTAŻOWY BATERII UMYWALKOWEJ I BIDETOWEJ MAYO	S951-107		Mayo	31,71	39,00

NAZWA	KOD KATALOGOWY	PRZEZNACZENIE	SERIE	CENA NETTO	CENA BRUTTO
KOMPLET MONTAŻOWY BATERII WANNOWO-NATRYSKOWEJ I NATRYSKOWEJ MILLE	S951-096		Mille, Mille Black, Mille White	47,97	59,00
KOMPLET MONTAŻOWY BATERII UMYWALKOWEJ SIMI	S951-089		Simi	31,71	39,00
KOMPLET MONTAŻOWY BATERII WANNOWO-NATRYSKOWEJ I NATRYSKOWEJ VIGO	S951-099		Vigo	47,97	59,00
NAKRĘTKI MOCUJĄCE					
NAKRĘTKA MOCUJĄCA DO BATERII WANNOWO-NATRYSKOWEJ I NATRYSKOWEJ SIMI/AMET/VERO/LUMI/MILLE/CROMO/VIGO/MAYO	S951-113		Amet, Cromo, Lumi, Mayo, Mille, Mille Black, Mille White, Simi, Vigo, Vero	19,51	24,00
NAKRĘTKA MOCUJĄCA DO BATERII WANNOWO-NATRYSKOWEJ I NATRYSKOWEJ CARI/AVEDO/ELIO/LUVIO	S951-114		Avedo, Cari, Elio, Luvio	19,51	24,00
PERLATORY					
PERLATOR BATERII UMYWALKOWEJ SIMI/AMET	S951-081		Amet, Simi	19,51	24,00
PERLATOR BATERII WANNOWO-NATRYSKOWEJ SIMI/AMET	S951-082		Amet, Simi	23,58	29,00
PERLATOR EKO BATERII UMYWALKOWEJ I BIDETOWEJ AVEDO/ELIO/LUVIO	S951-088		Avedo, Elio, Luvio	27,64	34,00
PERLATOR BATERII WANNOWO-NATRYSKOWEJ CARI/AVEDO/LUVIO/ELIO	S951-084		Avedo, Cari, Elio, Luvio	23,58	29,00
PERLATOR BATERII UMYWALKOWEJ CARI	S951-083		Cari	19,51	24,00
PERLATOR ECO BATERII UMYWALKOWEJ CROMO	S951-111		Cromo	27,64	34,00
PERLATOR BATERII WANNOWO-NATRYSKOWEJ VERO/LUMI/MILLE/VIGO/MAYO	S951-086		Mayo, Mille, Mille Black, Mille White, Vero, Vigo	23,58	29,00
PERLATOR EKO BATERII UMYWALKOWEJ I BIDETOWEJ VERO/MILLE/VIGO/MAYO	S951-085		Mayo, Mille, Mille Black, Mille White, Vero, Vigo	27,64	34,00
PERLATOR EKO BATERII UMYWALKOWEJ LUMI	S951-087		Lumi	27,64	34,00
PRZEŁĄCZNIKI KRAN/SŁUCHAWKA					
PRZEŁĄCZNIK KRAN/SŁUCHAWKA BATERII WANNOWO-NATRYSKOWEJ AMET	S951-108		Amet	39,84	49,00

NAZWA	KOD KATALOGOWY	PRZEZNACZENIE	SERIE	CENA NETTO	CENA BRUTTO
PRZEŁĄCZNIK KRAN/SŁUCHAWKA BATERII WANNOWO-NATRYSKOWEJ AVEDO	S951-104		Avedo	39,84	49,00
PRZEŁĄCZNIK KRAN/SŁUCHAWKA BATERII WANNOWO-NATRYSKOWEJ CARI	S951-100		Cari	39,84	49,00
PRZEŁĄCZNIK KRAN/SŁUCHAWKA BATERII WANNOWO-NATRYSKOWEJ CROMO	S951-110		Cromo	39,84	49,00
PRZEŁĄCZNIK KRAN/SŁUCHAWKA BATERII WANNOWO-NATRYSKOWEJ ELIO/LUVIO	S951-109		Elio, Luvio	39,84	49,00
PRZEŁĄCZNIK KRAN/SŁUCHAWKA BATERII WANNOWO-NATRYSKOWEJ MAYO	S951-112		Mayo	39,84	49,00
PRZEŁĄCZNIK KRAN/SŁUCHAWKA BATERII WANNOWO-NATRYSKOWEJ MILLE	S951-102		Mille, Mille Black, Mille White	39,84	49,00
PRZEŁĄCZNIK KRAN/SŁUCHAWKA BATERII WANNOWO-NATRYSKOWEJ LUMI	S951-103		Lumi	39,84	49,00
PRZEŁĄCZNIK KRAN/SŁUCHAWKA BATERII WANNOWO-NATRYSKOWEJ SIMI	S951-101		Simi	39,84	49,00
PRZEŁĄCZNIK KRAN/SŁUCHAWKA BATERII WANNOWO-NATRYSKOWEJ VERO	S951-106		Vero	39,84	49,00
PRZEŁĄCZNIK KRAN/SŁUCHAWKA BATERII VIGO	S951-127		Vigo	39,84	49,00
UCHWYTY BATERII					
UCHWYT BATERII AMET	S951-054		Amet	39,84	49,00
UCHWYT BATERII AVEDO	S951-057		Avedo	39,84	49,00
UCHWYT BATERII CARI	S951-053		Cari	39,84	49,00
UCHWYT BATERII UMYWALKOWEJ CROMO	S951-063		Cromo	39,84	49,00
UCHWYT BATERII WANNOWO-NATRYSKOWEJ I NATRYSKOWEJ CROMO	S951-064		Cromo	39,84	49,00

NAZWA	KOD KATALOGOWY	PRZEZNACZENIE	SERIE	CENA NETTO	CENA BRUTTO
UCHWYT BATERII UMYWALKOWEJ ELIO	S951-061		Elio	39,84	49,00
UCHWYT BATERII WANNOWO-NATRYSKOWEJ I NATRYSKOWEJ ELIO	S951-062	 	Elio	39,84	49,00
UCHWYT BATERII MAYO	S951-066	   	Mayo	47,97	59,00
UCHWYT BATERII MILLE	S951-058	   	Mille	39,84	49,00
UCHWYT BATERII MILLE BLACK	S951-060	   	Mille Black	47,97	59,00
UCHWYT BATERII MILLE WHITE	S951-059	   	Mille White	47,97	59,00
UCHWYT BATERII UMYWALKOWEJ I BIDETOWEJ LUVIO	S951-138	 	Luvio	47,97	59,00
UCHWYT BATERII WANNOWO-NATRYSKOWEJ I NATRYSKOWEJ LUVIO	S951-140	 	Luvio	47,97	59,00
UCHWYT BATERII LUMI	S951-056	   	Lumi	39,84	49,00
UCHWYT BATERII SIMI	S951-118	   	Simi	39,84	49,00
UCHWYT BATERII VERO	S951-055	   	Vero	39,84	49,00
UCHWYT BATERII VIGO	S951-065	   	Vigo	47,97	59,00
WĘŻE PRYSZNICOWE					
WĄŻ PRYSZNICOWY METALOWY 150 CM	S951-116		uniwersalny	39,84	49,00
WĄŻ PRYSZNICOWY METALOWY 200 CM	S951-115		uniwersalny	43,90	54,00
WĄŻ PRYSZNICOWY PVC 200 CM	S951-117		uniwersalny	56,10	69,00

www.cersanit.com.pl



Masz pytania? Zadzwoń do nas.

801 01 44 44

(opłata wg cennika operatora)